

Математический анализ. Лекции.

Кренделев Сергей Федорович

2009г.

Оглавление

1	Интегралы, зависящие от параметра	5
1.1	Основные определения	5
1.2	Дифференцирование интегралов, зависящих от параметра	7
1.3	Интегрирование интегралов, зависящих от параметра . . .	12
1.4	Несобственные интегралы, зависящие от параметра	14
1.5	Критерии равномерной сходимости несобственного интеграла, зависящего от параметра	16
1.6	Эйлеровы интегралы. (Гамма и Бета функции)	19
2	Интегрирование функций многих переменных	25
2.1	Повторные интегралы	25
2.2	Интеграл Римана в \mathbb{R}^n	26
2.2.1	обозначения	26
2.3	Ступенчатые функции	27
2.4	Интегрирование ступенчатых функций	28
2.5	Верхние и нижние суммы	29
2.6	Связь кратных и повторных интегралов	35
2.7	Интегрирование по "произвольным" областям	36
2.8	Замена переменных в интеграле Римана	37
2.9	Интегрирование на многообразиях	39
2.9.1	Криволинейный интеграл первого рода	39
2.9.2	Криволинейные интегралы второго рода	44
2.10	Формула Грина	48
2.11	Поверхностные интегралы.	57
2.11.1	Краткие сведения из алгебры и геометрии	57
2.11.2	Триангуляция поверхности.	59
2.11.3	Поверхностный интеграл первого рода	61
2.11.4	Свойства поверхностного интеграла первого рода. . .	62
2.11.5	Поверхностные интегралы второго рода	64
2.11.6	Формула Гаусса-Остроградского.	67
2.11.7	формула Стокса	72

2.11.8	Независимость интеграла второго рода от пути.	75
3	Теория Лебега.	81
3.1	Мера Лебега. Интеграл Лебега.	81
3.1.1	Основные определения	81
3.1.2	Построение меры Лебега	83
3.1.3	Измеримые функции.	87
3.1.4	Простые (ступенчатые) функции.	88
3.1.5	Интеграл Лебега от простых функций.	89
3.1.6	Интеграл Лебега от измеримых функций.	89

Глава 1

Интегралы, зависящие от параметра

1.1 Основные определения

Определение 1.1.1 Пусть $f : \langle a, b \rangle \times U \rightarrow \mathbb{R}^m$, $U \subset \mathbb{R}^n$, U открыто в \mathbb{R}^n . Тогда f можно записать в виде: $f(x, \bar{\alpha})$, $x \in \langle a, b \rangle$, $\bar{\alpha} \in U \subset \mathbb{R}^n$. $f(x, \bar{\alpha})$, $f_{\bar{\alpha}}(x)$ - функции, зависящие от параметра $\bar{\alpha}$.

Определение 1.1.2 (равномерное стремление)

Пусть $f(x, \bar{\alpha})$ - функция, зависящая от параметра. Пусть $\bar{\alpha}_0 \in U$. Будем говорить, что $f(x, \bar{\alpha})$ равномерно стремится к $f(x, \bar{\alpha}_0)$ на $\langle a, b \rangle$, при $\bar{\alpha} \rightarrow \bar{\alpha}_0$ в смысле \mathbb{R}^n ($\|\bar{\alpha} - \bar{\alpha}_0\|_n \rightarrow 0$) если:

$$\forall \varepsilon > 0 \quad \exists \delta \mid \|\bar{\alpha} - \bar{\alpha}_0\| < \delta \Rightarrow \|f(x, \bar{\alpha}) - f(x, \bar{\alpha}_0)\|_m < \varepsilon, \quad \forall x \in \langle a, b \rangle$$

. Обозначение: $f(x, \bar{\alpha}) \rightrightarrows f(x, \bar{\alpha}_0)$ при $\bar{\alpha} \rightarrow \bar{\alpha}_0$.

Определение 1.1.3 (интеграла, зависящего от параметра)

Будем рассматривать функции при $m = 1$ на $[a, b]$. Рассмотрим выражение:

$$F(\bar{\alpha}) = \int_a^b f(x, \bar{\alpha}) dx \quad (*)$$

Будем называть $F(\bar{\alpha})$ интегралом, зависящим от параметра при условии, что $F(\bar{\alpha})$ определено.

Лемма 1.1.4 (о предельном переходе в интеграле, зависящем от параметра)

Пусть $f(x, \bar{\alpha}) \rightrightarrows f(x, \bar{\alpha}_0)$ на $[a, b]$. Тогда $F(\bar{\alpha}) \rightarrow F(\bar{\alpha}_0)$ при $\bar{\alpha} \rightarrow \bar{\alpha}_0$. Это означает, что

$$\lim_{\bar{\alpha} \rightarrow \bar{\alpha}_0} F(\bar{\alpha}) = \lim_{\bar{\alpha} \rightarrow \bar{\alpha}_0} \int_a^b f(x, \bar{\alpha}) dx = \int_a^b \lim_{\bar{\alpha} \rightarrow \bar{\alpha}_0} f(x, \bar{\alpha}) dx = F(\bar{\alpha}_0)$$

□ **Доказательство.** Пусть $\varepsilon > 0$, $\varepsilon_1 = \frac{\varepsilon}{|b-a|}$. Рассмотрим:

$$\begin{aligned} |F(\bar{\alpha}) - F(\bar{\alpha}_0)| &= \left| \int_a^b f(x, \bar{\alpha}) dx - \int_a^b f(x, \bar{\alpha}_0) dx \right| = \\ &= \left| \int_a^b [f(x, \bar{\alpha}) - f(x, \bar{\alpha}_0)] dx \right| \leq \int_a^b |f(x, \bar{\alpha}) - f(x, \bar{\alpha}_0)| dx. \end{aligned}$$

Так как $f(x, \bar{\alpha}) \rightrightarrows f(x, \bar{\alpha}_0)$ при $\bar{\alpha} \rightarrow \bar{\alpha}_0$ выберем $\delta > 0$ | $|f(x, \bar{\alpha}) - f(x, \bar{\alpha}_0)| < \varepsilon_1$, $\forall x \in [a, b]$. Это возможно в силу равномерной сходимости.

Пусть $\bar{\alpha}$ | $\|\bar{\alpha} - \bar{\alpha}_0\|_n < \delta$

$$|F(\bar{\alpha}) - F(\bar{\alpha}_0)| \leq \int_a^b \varepsilon_1 dx = \varepsilon_1 \cdot |b-a| = \varepsilon$$

Получили:

$$\forall \varepsilon > 0 \exists \delta > 0 | \|\bar{\alpha} - \bar{\alpha}_0\|_n < \delta \Rightarrow |F(\bar{\alpha}) - F(\bar{\alpha}_0)| < \varepsilon$$

Это означает, что $\exists \lim_{\bar{\alpha} \rightarrow \bar{\alpha}_0} F(\bar{\alpha}) = F(\bar{\alpha}_0)$. ■

Теорема 1.1.5 (о непрерывности интеграла, зависящего от параметра)

Пусть $f(x, \bar{\alpha})$ непрерывная функция от $(n+1)$ переменного в области $[a, b] \times U$, $U \subset \mathbb{R}^n$ - открыто.

Тогда $F(\bar{\alpha})$ непрерывна на U .

□ **Доказательство.**

Пусть $\bar{\alpha}_0 \in U$, $\bar{\alpha}_0$ - произвольное. Тогда, в силу открытости множества U $\exists B_\delta(\bar{\alpha}_0) \subset U \Rightarrow \exists I^n \subset B_\delta(\bar{\alpha}_0)$, $\bar{\alpha}_0 \in I^n$. I^n - замкнутый.

Рассмотрим $I^{n+1} \subset [a, b] \times I^n$. I^{n+1} - замкнутое и ограниченное \Rightarrow компактное.

$f(x, \bar{\alpha})$ по условию непрерывна на I^{n+1} . Следовательно, по теореме Вейерштрасса она равномерно-непрерывна. \Rightarrow при $\bar{\alpha} \rightarrow \bar{\alpha}_0$ $f(x, \bar{\alpha}) \rightrightarrows f(x, \bar{\alpha}_0)$.

По лемме отсюда следует, что $F(\bar{\alpha}) \rightarrow F(\bar{\alpha}_0)$ при $\bar{\alpha} \rightarrow \bar{\alpha}_0$. Отсюда следует, что $F(\bar{\alpha})$ непрерывна в точке $\bar{\alpha}_0$.

$\bar{\alpha}_0$ выбиралась произвольно в U . Следовательно, $F(\bar{\alpha})$ непрерывна на U . ■

Условие теоремы не является необходимым и достаточным.

1.2 Дифференцирование интегралов, зависящих от параметра

Теорема 1.2.1 (о дифференцируемости интеграла, зависящего от параметра)

Пусть $f(x, \bar{\alpha}) : [a, b] \times U \rightarrow \mathbb{R}$. $f(x, \bar{\alpha})$ непрерывна как функция $(n+1)$ аргумента.

Предположим, что в точке $\bar{\alpha}_0$ существует частная производная $\frac{\partial f}{\partial \alpha_i}(\bar{\alpha}_0)$ для некоторого i . Причем $\frac{\partial f}{\partial \alpha_i}$ непрерывна в окрестности точки $\bar{\alpha}_0$. Тогда

$$\frac{\partial F}{\partial \alpha_i}(\bar{\alpha}_0) = \int_a^b \frac{\partial f}{\partial \alpha_i}(x, \bar{\alpha}_0) dx$$

□ **Доказательство.**

$$\begin{aligned} \frac{\partial F}{\partial \alpha_i}(\bar{\alpha}_0) &= \lim_{\tau \rightarrow \alpha_{0_i}} \frac{F(\alpha_{0_1}, \dots, \alpha_{0_{i-1}}, \tau, \alpha_{0_{i+1}}, \dots, \alpha_{0_n}) - F(\bar{\alpha}_0)}{\tau - \alpha_{0_i}} = \\ &= \frac{1}{\tau - \alpha_{0_i}} \left[\int_a^b [f(x, \alpha_{0_1}, \dots, \alpha_{0_{i-1}}, \tau, \alpha_{0_{i+1}}, \dots, \alpha_{0_n}) - f(x, \bar{\alpha}_0)] dx \right] = \\ &= \int_a^b \frac{[f(x, \alpha_{0_1}, \dots, \alpha_{0_{i-1}}, \tau, \alpha_{0_{i+1}}, \dots, \alpha_{0_n}) - f(x, \bar{\alpha}_0)]}{\tau - \alpha_{0_i}} dx = \\ &= \text{так как } \frac{\partial f}{\partial \alpha_i}(\bar{\alpha}_0) \text{ - непрерывна, то по теореме о предельном переходе} = \\ &= \int_a^b \frac{\partial f}{\partial \alpha_i}(x, \bar{\alpha}_0) dx \end{aligned}$$

■

Пример 1.2.2 (типичное приложение)

$$I(10) = \int_0^{\frac{\pi}{2}} \ln(100 - \sin^2 x) dx$$

$$I(t) = \int_0^{\frac{\pi}{2}} \ln(t^2 - \sin^2 x) dx$$

$\ln(t^2 - \sin^2 x)$ очевидно непрерывная на множестве $(1, \infty) \times [0, \frac{\pi}{2}]$.

$$\frac{\partial}{\partial t} (\ln(t^2 - \sin^2 x)) = \frac{2t}{t^2 - \sin^2 x} \quad \text{непрерывна на } (1, \infty) \times [0, \frac{\pi}{2}]$$

$$I'(t) = \int_0^{\frac{\pi}{2}} \frac{2t}{t^2 - \sin^2 x} dx = \frac{\pi}{\sqrt{t^2 - 1}}$$

$$I(t) = \int \frac{\pi}{\sqrt{t^2 - 1}} dt = \pi \ln(t + \sqrt{t^2 - 1}) + C$$

$$\int_0^{\frac{\pi}{2}} \ln(t^2 - \sin^2 x) dx = \pi \ln(t + \sqrt{t^2 - 1}) + C$$

$$\int_0^{\frac{\pi}{2}} \ln(t^2 - \sin^2 x) dx - \pi \ln(t + \sqrt{t^2 - 1}) = C \quad \forall t > 1 \quad C = ?$$

$$\begin{aligned} C &= \int_0^{\frac{\pi}{2}} \ln \left(t^2 \cdot \left(1 - \frac{\sin^2 x}{t^2} \right) \right) dx - \pi \ln(t + \sqrt{t^2 - 1}) = \int_0^{\frac{\pi}{2}} \left(\ln t^2 + \ln \left(1 - \frac{\sin^2}{t^2} \right) \right) dx - \\ &- \pi \ln(t + \sqrt{t^2 - 1}) = \int_0^{\frac{\pi}{2}} \ln t^2 dx + \int_0^{\frac{\pi}{2}} \ln \left(1 - \frac{\sin^2}{t^2} \right) dx - \pi \ln(t + \sqrt{t^2 - 1}) = \\ &= \frac{\pi}{2} \cdot 2 \ln t - \pi \ln(t + \sqrt{t^2 - 1}) + \int_0^{\frac{\pi}{2}} \ln \left(1 - \frac{\sin^2}{t^2} \right) dx = \pi \cdot \ln \frac{t}{t + \sqrt{t^2 - 1}} + \int_0^{\frac{\pi}{2}} \ln \left(1 - \frac{\sin^2}{t^2} \right) dx \end{aligned}$$

$$\lim_{t \rightarrow \infty} \pi \cdot \ln \frac{t}{t + \sqrt{t^2 - 1}} = \lim_{t \rightarrow \infty} \pi \cdot \ln \frac{1}{1 + \sqrt{1 - \frac{1}{t^2}}} = \pi \ln \frac{1}{2} = -\pi \ln 2$$

$$\begin{aligned}
& \lim_{t \rightarrow \infty} \int_0^{\frac{\pi}{2}} \ln \left(1 - \frac{\sin^2}{t^2} \right) dx = \left[\frac{1}{t} = \tau \right] = \lim_{\tau \rightarrow 0} \int_0^{\frac{\pi}{2}} \ln (1 - \tau^2 \sin^2) dx = \\
& = \langle \ln(1 - \tau^2 \sin^2) \text{ непрерывна как функция двух переменных на интервале } [0, \tau_0] \times [0, \frac{\pi}{2}] \rangle = \\
& = \int_0^{\frac{\pi}{2}} \lim_{\tau \rightarrow 0} \ln(1 - \tau^2 \sin^2) dx = \int_0^{\frac{\pi}{2}} \ln(1) dx = 0 \Rightarrow C = -\pi \ln 2 \\
& \Rightarrow I(t) = \pi \ln(t + \sqrt{t^2 - 1}) - \pi \ln 2 = \pi \ln \frac{t + \sqrt{t^2 - 1}}{2} \\
& I(10) = \pi \ln \frac{10 + \sqrt{99}}{2}
\end{aligned}$$

Теорема 1.2.3 (формула Ньютона-Лейбница)

Пусть дано множество $[a, b] \times [c, d]$. $f(x, t)$ определена на множестве $[a, b] \times [c, d]$. Предположим, что даны две функции $\phi(t)$ и $\psi(t)$, определенные на $[c, d]$. Введем $F(t) = \int_{\phi(t)}^{\psi(t)} f(x, t) dx \forall t \in [c, d]$ $[\phi(t), \psi(t)] \subset [a, b]$. При условии, что $\phi(t) \leq \psi(t)$. $\phi(t)$, $\psi(t)$ непрерывны на $[c, d]$ и дифференцируемы на (c, d) , $f(x, t)$ непрерывна на $[a, b] \times [c, d]$. Тогда:

$$\frac{dF}{dt}(t_0) = \int_{\phi(t_0)}^{\psi(t_0)} \frac{\partial f}{\partial t}(x, t_0) dx + \psi'(t_0) \cdot f(\psi(t_0), t_0) - \phi'(t_0) \cdot f(\phi(t_0), t_0)$$

Эта формула называется формулой Ньютона-Лейбница.

□ Доказательство.

$$\begin{aligned}
\frac{F(t) - F(t_0)}{t - t_0} &= \frac{1}{t - t_0} \left(\int_{\phi(t)}^{\psi(t)} f(x, t) dx - \int_{\phi(t_0)}^{\psi(t_0)} f(x, t_0) dx \right) = \\
&= \frac{1}{t - t_0} \cdot \left(\int_{\phi(t)}^{\phi(t_0)} f(x, t) dx + \int_{\phi(t_0)}^{\psi(t_0)} f(x, t) dx + \int_{\psi(t_0)}^{\psi(t)} f(x, t) dx - \int_{\phi(t_0)}^{\psi(t_0)} f(x, t_0) dx \right) = \\
&= \frac{1}{t - t_0} \cdot \int_{\phi(t_0)}^{\psi(t_0)} (f(x, t) - f(x, t_0)) dx + \frac{1}{t - t_0} \cdot \int_{\phi(t)}^{\phi(t_0)} f(x, t) dx + \frac{1}{t - t_0} \cdot \int_{\psi(t_0)}^{\psi(t)} f(x, t) dx = \\
&= I_1 + I_2 + I_3 \\
I_1 &= \int_{\phi(t_0)}^{\psi(t_0)} \frac{f(x, t) - f(x, t_0)}{t - t_0} dx \Rightarrow \lim_{t \rightarrow t_0} I_1 = \int_{\phi(t_0)}^{\psi(t_0)} \lim_{t \rightarrow t_0} \frac{f(x, t) - f(x, t_0)}{t - t_0} dx = \\
&= \int_{\phi(t_0)}^{\psi(t_0)} \frac{\partial f}{\partial t}(x, t_0) dx \\
\left| I_3 - \frac{\psi(t) - \psi(t_0)}{t - t_0} f(\psi(t_0), t_0) \right| &= \left| \frac{1}{t - t_0} \cdot \int_{\psi(t_0)}^{\psi(t)} f(x, t) dx - \frac{\psi(t) - \psi(t_0)}{t - t_0} f(\psi(t_0), t_0) \right| = \\
&= \left| \frac{1}{t - t_0} \cdot \int_{\psi(t_0)}^{\psi(t)} f(x, t) dx - \frac{1}{t - t_0} \cdot \int_{\psi(t_0)}^{\psi(t)} f(\psi(t_0), t_0) dx \right| = \\
&= \left| \frac{1}{t - t_0} \cdot \int_{\psi(t_0)}^{\psi(t)} (f(x, t) - f(\psi(t_0), t_0)) dx \right|
\end{aligned}$$

Так как $\psi(t) \rightarrow \psi(t_0)$ при $t \rightarrow t_0$ то $\forall \varepsilon \exists \delta > 0 \mid |t - t_0| < \delta \Rightarrow |f(x, t) - f(\psi(t_0), t)| < \varepsilon$.

Тогда:

$$\begin{aligned} \left| I_3 - \frac{\psi(t) - \psi(t_0)}{t - t_0} f(\psi(t_0), t_0) \right| &\leq \frac{1}{|t - t_0|} \cdot \int_{\psi(t_0)}^{\psi(t)} |f(x, t) - f(\psi(t_0), t_0)| dx \\ &\leq \frac{1}{|t - t_0|} \cdot \int_{\psi(t_0)}^{\psi(t)} \varepsilon dx = \frac{\psi(t) - \psi(t_0)}{t - t_0} \cdot \varepsilon \leq \varepsilon \cdot M \end{aligned}$$

где M - такое число, что $\left| \frac{\psi(t) - \psi(t_0)}{t - t_0} \right| \leq M$ при $|t - t_0| < \delta$. M существует, так как функция ψ дифференцируема в t_0 .

$$\begin{aligned} \Rightarrow \exists \lim_{t \rightarrow t_0} \left(I_3 - \frac{\psi(t) - \psi(t_0)}{t - t_0} f(\psi(t_0), t_0) \right) &= 0 \\ \lim_{t \rightarrow t_0} I_3 &= \lim_{t \rightarrow t_0} \frac{\psi(t) - \psi(t_0)}{t - t_0} f(\psi(t_0), t_0) = \psi'(t_0) \cdot f(\psi(t_0), t_0) \end{aligned}$$

I_2 - аналогично. ■

Пример 1.2.4 (типичное приложение)

$$F(x) = \int_a^b |x - y| \cdot v(y) dy$$

$v(y)$ непрерывна на $[a, b]$.

$$F''(x) = ?$$

$$|x - y| = \begin{cases} x - y, & x \geq y \\ -(x - y), & x < y \end{cases}$$

$$F(x) = \int_a^x (x - y) \cdot v(y) dy - \int_x^b (x - y) \cdot v(y) dy \quad [\text{интеграл по } dy \Rightarrow y < x]$$

$$F'(x) = \int_a^x v(y) dy + 1 \cdot ((x - x) \cdot v(x)) - 0 \cdot (a - y) \cdot v(a) - \int_x^b v(y) dy = \int_a^x v(y) dy - \int_x^b v(y) dy$$

$$F''(x) = 0 + 1 \cdot v(x) - 0 + 1 \cdot v(x) = 2 \cdot v(x)$$

1.3 Интегрирование интегралов, зависящих от параметра

Теорема 1.3.1 Пусть на множестве $[a, b] \times [c, d]$ задана непрерывная функция $f(x, y)$.

Тогда определены две функции:

$$F(x) = \int_c^d f(x, y) dy$$
$$\Phi(y) = \int_a^b f(x, y) dx$$

Такие, что $F(x)$ - интегрируема на $[a, b]$, $\Phi(y)$ интегрируема на $[c, d]$.
Причем

$$\int_a^b F(x) dx = \int_c^d \Phi(y) dy$$

Обычно это равенство записывают в виде:

$$\int_a^b \left(\int_c^d f(x, y) dy \right) dx = \int_c^d \left(\int_a^b f(x, y) dx \right) dy =$$
$$= \int_a^b \int_c^d f(x, y) dy dx = \int_c^d \int_a^b f(x, y) dx dy$$

□ **Доказательство.**

В силу теорем о предельном переходе и о непрерывности интегралов, зависящих от параметра $F(x)$, $\Phi(y)$ - непрерывны на $[a, b]$ и $[c, d]$ соответственно.

Следовательно $F(x)$, $\Phi(y)$ интегрируемы по Риману $\Rightarrow \int_a^b F(x) dx$ и $\int_c^d \Phi(y) dy$

определены. Введем

$$\phi(t) = \int_c^t \int_a^b f(x, y) dx dy$$

$$\psi(t) = \int_a^b \int_c^t f(x, y) dy dx$$

$$\phi(c) = 0 \quad \psi(c) = 0$$

$$\phi'(t) = \left(\int_c^t \Phi(y) dy \right)' = \Phi(t) = \int_a^b f(x, t) dx$$

$$\psi'(t) = \int_a^b \left(\int_c^t f(x, y) dy \right)' dx = \int_a^b f(x, t) dx$$

$$\Rightarrow \psi'(t) = \phi'(t)$$

$$\Rightarrow (\phi(t) - \psi(t))' = 0 \Rightarrow \phi(t) - \psi(t) = const \quad \phi(c) - \psi(c) = 0$$

$$\Rightarrow const = 0 \quad \Rightarrow \phi(t) = \psi(t)$$

$$\Rightarrow \lim_{t \rightarrow d} \phi(t) = \lim_{t \rightarrow d} \psi(t)$$

$$\phi(d) = \int_c^d \left(\int_a^b f(x, y) dx \right) dy \quad \psi(d) = \int_a^b \left(\int_c^d f(x, y) dy \right) dx$$

■

Пример 1.3.2 (типичный) Пусть $\alpha > 0, \beta > 0$. Вычислим $\int_0^1 \frac{x^\alpha - x^\beta}{\ln x} dx$.

$$\int_\alpha^\beta x^y dy = \frac{x^y}{\ln x} \Big|_\alpha^\beta = \frac{x^\alpha - x^\beta}{\ln x}$$

$$\begin{aligned} \int_0^1 \frac{x^\alpha - x^\beta}{\ln x} dx &= \int_0^1 \left(\int_\alpha^\beta x^y dy \right) dx = \int_\alpha^\beta \left(\int_0^1 x^y dx \right) dy = \\ &= \int_\alpha^\beta \left(\frac{x^{y+1}}{y+1} \Big|_0^1 \right) dy = \int_\alpha^\beta \frac{dy}{y+1} = \ln(1+y) \Big|_\alpha^\beta = \\ &= \ln(1+\beta) - \ln(1+\alpha) = \ln \frac{1+\beta}{1+\alpha} \end{aligned}$$

1.4 Несобственные интегралы, зависящие от параметра

Определение 1.4.1 (несобственного интеграла, зависящего от параметра)

$$\lim_{t \rightarrow w} \int_a^t f(x, \alpha) dx = \int_a^w f(x, \alpha) dx \quad \alpha \in A \subset \bar{\mathbb{R}}$$

Если предел существует, то он называется несобственным интегралом, зависящим от параметра. Обозначим:

$$F(\alpha) = \int_a^w f(x, \alpha) dx \quad \alpha \in A$$

Определение 1.4.2 (равномерная сходимость несобственного интеграла)

Пусть $F(\alpha) = \int_a^w f(x, \alpha) dx \quad \alpha \in A \subset \bar{\mathbb{R}}$. Будем говорить, что несобственный интеграл равномерно сходится на A , если

$$\forall \varepsilon > 0 \exists B \mid \forall p \in [B, w) \quad \left| \int_p^w f(x, \alpha) dx \right| < \varepsilon \quad \forall \alpha \in A$$

Теорема 1.4.3 (о непрерывности несобственного интеграла, зависящего от параметра).

Пусть

$$F(\alpha) = \int_a^w f(\alpha, x) dx \quad (*)$$

$f(\alpha, x)$ непрерывна на $[c, d] \times [a, w)$, интеграл равномерно сходится на $[c, d]$.

Тогда

$F(\alpha)$ непрерывна на $[c, d]$.

□ **Доказательство.** Пусть $\varepsilon > 0$ произвольно. В силу равномерной сходимости (*)

$$\exists B \mid \forall p > B \quad \left| \int_p^w f(\alpha, x) dx \right| < \varepsilon \quad \forall \alpha \in [c, d]$$

Рассмотрим функцию $G(\alpha, q) = \int_a^q f(\alpha, x) dx$. Так как (*) существует $\forall \alpha \in [c, d]$, то

$$\exists \lim_{q \rightarrow w} G(\alpha, q) = \lim_{q \rightarrow w} \int_a^q f(\alpha, x) dx = G(\alpha, w) = F(\alpha)$$

Нужно доказать непрерывность G .

Пусть $q > B$. Рассмотрим

$$\begin{aligned} |G(\alpha, w) - G(\alpha, q)| &= \left| \int_a^w f(\alpha, x) dx - \int_a^q f(\alpha, x) dx \right| = \\ &= \left| \int_q^w f(\alpha, x) dx \right| \leq \varepsilon \text{ так как } q > B \quad \forall \alpha \in [c, d] \text{ в силу равномерной сходимости.} \end{aligned}$$

$$|G(\alpha, w) - G(\alpha, q)| \leq \varepsilon \quad \forall \alpha \in [c, d] \quad (q > B)$$

Следовательно $G(\alpha, q)$ имеет равномерное стремление к $G(\alpha, w)$. То есть $G(\alpha, q) \Rightarrow G(\alpha, w)$ при $q \rightarrow w$. $G(\alpha, q)$ - непрерывная функция. Это следует из теоремы о непрерывности интеграла, зависящего от параметра. Следовательно $G(\alpha, w)$ непрерывна. ■

Теорема 1.4.4 (дифференцируемость несобственного интеграла, зависящего от параметра).

Пусть

$$F(\alpha) = \int_a^w f(\alpha, x) dx \quad (*)$$

Пусть

$f(\alpha, x)$ непрерывна на $(c, d) \times [a, w]$. Если $\frac{\partial f}{\partial \alpha}(\alpha, x)$ непрерывна на $(c, d) \times [a, w]$,

$\int_a^w \frac{\partial f}{\partial \alpha}(\alpha, x) dx$ сходится равномерно,

Тогда

$F(\alpha)$ дифференцируема на (c, d) и имеет место:

$$\boxed{\frac{dF}{d\alpha}(\alpha) = \int_a^w \frac{\partial f}{\partial \alpha}(\alpha, x) dx \quad (**)}$$

□ **Доказательство.** Введем $F(\alpha, p) = \int_a^p f(\alpha, x) dx$. Тогда по теореме об обычном интеграле существует

$$\frac{dF}{d\alpha}(\alpha, p) = \int_a^p \frac{\partial f}{\partial \alpha}(\alpha, x) dx$$

В силу равномерной сходимости интеграла (***) получаем, что

$$\frac{dF}{d\alpha}(\alpha, p) \rightrightarrows \frac{dF}{d\alpha}(\alpha, w) \quad \forall \alpha \in (c, d)$$

Откуда получаем требуемое. ■

Теорема 1.4.5 (об интегрируемости несобственного интеграла, зависящего от параметра).

Пусть

$f(x, y)$ непрерывна на $[a, w) \times [c, d]$. Пусть $\Phi(y) = \int_a^w f(x, y) dx$ сходится

равномерно на $[c, d]$. $F(x) = \int_c^d f(x, y) dy$ определена и интегрируема на $[c, d]$.

Тогда

$$\int_a^w F(x) dx = \int_c^d \Phi(y) dy$$

□ **Доказательство.** Доказательство проводится аналогично доказательству теоремы для собственных интегралов. ■

1.5 Критерии равномерной сходимости несобственного интеграла, зависящего от параметра

$$F(\alpha) = \int_a^w f(\alpha, x) dx \quad \alpha \in A \quad (*)$$

Теорема 1.5.1 (критерий Коши)

Для того, чтобы (*) равномерно сходился на множестве A необходимо и достаточно, чтобы

$$\forall \varepsilon > 0 \exists B \in [a, w) \mid \forall \gamma, \beta \mid [\gamma, \beta] \subset [B, w) \quad \left| \int_{\gamma}^{\beta} f(\alpha, x) dx \right| < \varepsilon \quad \forall \alpha \in A$$

□ **Доказательство.**

Необходимость

Пусть (*) сходится равномерно на A . Тогда $\forall \varepsilon > 0 \exists B \in [a, w) \mid \forall \gamma \in [B, w)$

$$\left| \int_{\gamma}^w f(\alpha, x) dx \right| < \frac{\varepsilon}{2} \quad \forall \alpha \in A \text{ пусть } \beta > \gamma.$$

$$\begin{aligned} \left| \int_{\gamma}^{\beta} f(\alpha, x) dx \right| &\leq \left| \int_{\gamma}^w f(\alpha, x) dx - \int_{\beta}^w f(\alpha, x) dx \right| \leq \\ &\leq \left| \int_{\gamma}^w f(\alpha, x) dx \right| + \left| \int_{\beta}^w f(\alpha, x) dx \right| < \frac{\varepsilon}{2} + \frac{\varepsilon}{2} = \varepsilon \end{aligned}$$

Необходимость доказана.

Достаточность

Пусть $\varepsilon > 0$ произвольно. Тогда в силу выполнения критерия Коши

$$\exists B \in [a, w) \mid \forall \gamma, \beta \in [B, w) \quad \left| \int_{\gamma}^{\beta} f(\alpha, x) dx \right| < \frac{\varepsilon}{2} \text{ для } \forall \alpha \in A. \Rightarrow$$

Существует предел

$$\lim_{\beta \rightarrow w} \left| \int_{\gamma}^{\beta} f(\alpha, x) dx \right| = \left| \int_{\gamma}^w f(\alpha, x) dx \right| \leq \frac{\varepsilon}{2} < \varepsilon \quad \forall \alpha \in A$$

Это и есть равномерная сходимость. ■

Теорема 1.5.2 (*критерий Вейерштрасса*)

Пусть (*). Предположим, что $\exists H(x)$ такая, что

$$1) |f(\alpha, x)| \leq H(x) \quad \forall \alpha \in A;$$

$$2) \int_a^w H(x) dx \text{ сходится}$$

Тогда (*) сходится равномерно на A .

□ **Доказательство.**

Очевидно следует из критерия Коши. ■

Теорема 1.5.3 (критерий Абеля-Дирихле).
Пусть

$$F(y) = \int_a^w f(x, y) \cdot g(x, y) dx \quad y \in [c, d]$$

1) $f(x, y)$, $g(x, y)$, $\frac{\partial g}{\partial x}(x, y)$ непрерывны на $[a, w] \times [c, d]$;

2) $H(x, y) = \int_a^x f(t, y) dt$

$$H(a, y) = 0 \quad \forall y \in [c, d]$$

$$\frac{\partial H}{\partial x}(x, y) = f(x, y)$$

Предположим, что $H(x, y)$ удовлетворяет следующему условию:

$$\exists c > 0 \mid |H(x, y)| \leq c \quad \forall x, y \in [a, w] \times [c, d]$$

3) $\frac{\partial g}{\partial x}(x, y) \leq 0 \quad \forall x, y \in [a, w] \times [c, d]$

4) Существует функция $\psi(x) \mid \lim_{x \rightarrow w} \psi(x) = 0$ и

$$|g(x, y)| \leq \psi(x) \quad \forall x, y \in [a, w] \times [c, d]$$

Тогда

несобственный интеграл $F(y) = \int_a^w f(x, y) \cdot g(x, y) dx$ имеет смысл и равномерно сходится.

□ **Доказательство.**

Очевидно, что $\forall y \in [c, d]$ фиксированного, выполнено условие сходимости Абеля-Дирихле. Следовательно, интеграл определен. Пусть $\varepsilon > 0$. Из условия 4 следует, что

$$\forall \varepsilon > 0 \exists a^1 \in [a, w) \mid |\psi(x)| < \frac{\varepsilon}{2c} \quad \forall x \in [a^1, w)$$

где c берется из пункта 2.

Пусть $\xi \in [a^1, w)$ произвольно.

$$\begin{aligned} \int_{\xi}^w f(x, y)g(x, y) dx &= \int_{\xi}^w \frac{\partial H}{\partial x}(x, y) \cdot g(x, y) dx = \\ &= H(x, y)g(x, y)|_{\xi}^w - \int_{\xi}^w H(x, y) \cdot \frac{\partial g}{\partial x}(x, y) dx = -H(\xi, y) \cdot g(\xi, y) - \\ &\quad - \int_{\xi}^w H(x, y) \cdot \frac{\partial g}{\partial x}(x, y) dx \end{aligned}$$

$$\begin{aligned} \left| \int_{\xi}^w f(x, y) \cdot g(x, y) dx \right| &\leq |H(\xi, y) \cdot g(\xi, y)| + \left| \int_{\xi}^w H(x, y) \cdot \frac{\partial g}{\partial x}(x, y) dx \right| \leq \\ &\leq |H(x, y)| \cdot |g(x, y)| + \int_{\xi}^w |H(x, y)| \cdot \left| \frac{\partial g}{\partial x}(x, y) \right| dx \leq \\ &\leq c \cdot \psi(\xi) + c \cdot \int_{\xi}^w \left| \frac{\partial g}{\partial x}(x, y) \right| dx \leq \\ &\leq c \cdot \frac{\varepsilon}{2c} - c \cdot \int_{\xi}^w \frac{\partial g}{\partial x}(x, y) dx = c \cdot \frac{\varepsilon}{2c} - c \cdot g(w, y) + c \cdot g(\xi, y) \leq c \cdot \frac{\varepsilon}{2c} + c \cdot \frac{\varepsilon}{2c} = \varepsilon \end{aligned}$$

Получили:

$$\left| \int_{\xi}^w fg dx \right| \leq \varepsilon \quad \forall y \in [c, d]$$

что означает равномерную сходимость. ■

1.6 Эйлеровы интегралы. (Гамма и Бета функции)

Определение 1.6.1 (Гамма-функции)

$$\Gamma(x) = \int_0^{\infty} t^{x-1} e^{-t} dt \quad x > 0$$

Определение 1.6.2 (Бета-функции)

$$\beta(x, y) = \int_0^1 t^{x-1}(1-t)^{y-1} dt \quad x > 0, y > 0$$

Теорема 1.6.3 (связь между Гамма и Бета функциями)

$$\beta(x, y) = \frac{\Gamma(x) \cdot \Gamma(y)}{\Gamma(x+y)}$$

□ **Доказательство.**

Без доказательства. ■

Теорема 1.6.4 (свойства Гамма-функции)

- 1) $\Gamma(x)$ определена $\forall x > 0$;
- 2) $\Gamma(x) > 0 \quad \forall x$ из области определения;
- 3) $\Gamma(1) = 1$;
- 4) $\Gamma(x+1) = x \cdot \Gamma(x)$;
- 5) $\Gamma(n) = (n-1)!$;
- 6) $\Gamma(1/2) = \sqrt{\pi}$;
- 7) (Формула дополнения)

$$\forall x \in (0, 1) \quad \Gamma(x) \cdot \Gamma(1-x) = \frac{\pi}{\sin(\pi x)}$$

□ **Доказательство.**

$$1. \Gamma(x) = \int_0^{\infty} t^{x-1} e^{-t} dt = \int_0^1 t^{x-1} e^{-t} dt + \int_1^{\infty} t^{x-1} e^{-t} dt$$

$$\text{Введем } G(\alpha) = \int_{\alpha}^1 t^{x-1} e^{-t} dt \quad 0 < e^{-t} < 1.$$

$$G(\alpha) \leq \int_{\alpha}^1 t^{x-1} dt = \frac{t^x}{x} \Big|_{\alpha}^1 = 1/x - \alpha^x/x < 1/x$$

Если $\alpha_1 < \alpha_2$, то $G(\alpha_1) > G(\alpha_2) \Rightarrow G(\alpha)$ - монотонная по α функция, и при этом, ограниченная. Отсюда следует, что

$$\exists \lim_{\alpha \rightarrow 0} G(\alpha) = \lim_{\alpha \rightarrow 0} \int_{\alpha}^1 t^{x-1} e^{-t} dt = \int_0^{\infty} t^{x-1} e^{-t} dt$$

Очевидно, что $\forall x \exists p \quad |t^{x-1}e^{-t}| < 1/t^2 \quad \forall t > p$

$$\int_1^{\infty} t^{x-1}e^{-t} dt = \int_1^p t^{x-1}e^{-t} dt + \int_p^{\infty} t^{x-1}e^{-t} dt$$

$\int_1^{\infty} t^{x-1}e^{-t} dt$ сходится по признаку Вейерштрасса, т.к. $|t^{x-1}e^{-t}| < 1/t^2$, а $\int_1^{\infty} 1/t^2 dt$ - сходится. Тогда сходится и исходный интеграл. Следовательно $\Gamma(x)$ определен.

2. $\Gamma(x) = \int_0^{\infty} t^{x-1}e^{-t} dt.$

$t^{x-1} \cdot e^{-t} > 0 \quad \forall x > 0$. По свойству монотонности интеграла $\Gamma(x) > 0$.

3. $\Gamma(1) = \int_0^{\infty} e^{-t} dt = 1.$

4. $\Gamma(x+1) = \int_0^{\infty} t^x e^{-t} dt.$

Пусть $0 < \alpha < \beta$ - произвольные числа. Возьмем $\int_{\alpha}^{\beta} t^x e^{-t} dt$ по частям.

$$\int_{\alpha}^{\beta} t^x e^{-t} dt = -e^{-t}t^x \Big|_{\alpha}^{\beta} + x \cdot \int_{\alpha}^{\beta} t^{x-1}e^{-t} dt =$$

перейдем к пределу при $\alpha \rightarrow 0$

$$= -e^{-\beta}\beta^x + e^{-\alpha}\alpha^x + x \cdot \int_{\alpha}^{\beta} t^{x-1}e^{-t} dt$$

$$\int_0^{\beta} t^x e^{-t} dt = -e^{-\beta}\beta^x + x \cdot \int_0^{\beta} t^{x-1}e^{-t} dt$$

устремим $\beta \rightarrow \infty$

$$\int_0^{\infty} t^x e^{-t} dt = x \cdot \int_0^{\infty} t^{x-1}e^{-t} dt \Rightarrow \Gamma(x+1) = x \cdot \Gamma(x)$$

5.

$$\Gamma(1) = 1$$

$$\Gamma(2) = \Gamma(1 + 1) = 1 \cdot \Gamma(1) = 1$$

$$\Gamma(3) = \Gamma(2 + 1) = 2 \cdot \Gamma(1) = 2$$

действуя по индукции получим

$$\Gamma(n) = (n - 1)!$$

6.

$$\begin{aligned}\Gamma(1/2) &= \sqrt{\pi} \\ \Gamma(1/2) &= \int_0^{\infty} t^{-1/2} e^{-t} dt = \\ \text{замена: } t &= x^2 \quad dt = 2x dx \\ &= 2 \int_0^{\infty} e^{-x^2} dx\end{aligned}$$

$$I = \int_0^{\infty} e^{-x^2} dx \quad \text{Интеграл Эйлера-Пуассона}$$

$$\begin{aligned}\Gamma(1/2) &= 2I \\ I^2 &= \left(\int_0^{\infty} e^{-x^2} dx \right)^2 = \left(\int_0^{\infty} e^{-x^2} dx \right) \cdot \left(\int_0^{\infty} e^{-y^2} dy \right) = \\ &= \int_0^{\infty} \int_0^{\infty} e^{-x^2-y^2} dx dy\end{aligned}$$

$$\text{замена: } y = xz \quad dy = x dz$$

$$\begin{aligned}I &= \int_0^{\infty} e^{-y^2} dy = \int_0^{\infty} e^{-x^2 z^2} x dz \Rightarrow \\ I^2 &= \int_0^{\infty} e^{-x^2} dx \int_0^{\infty} e^{-x^2 z^2} x dz = \int_0^{\infty} \int_0^{\infty} x e^{-x^2(1+z^2)} dx dz\end{aligned}$$

$$\text{замена: } w = -x^2(1+z^2) \quad dz = 2x(1+z^2) dx$$

$$\int_0^{\infty} x e^{-x^2(1+z^2)} dx = -1/2 \int_0^{-\infty} \frac{e^w}{1+z^2} dw = \frac{1}{2(1+z^2)} \int_{-\infty}^0 e^w dw = \frac{1}{2(1+z^2)}$$

$$I^2 = \int_0^{\infty} \frac{1}{2(1+z^2)} dz = 1/2 \operatorname{arctg}(z)|_0^{\pi} = \pi/4$$

$$\Rightarrow I = \sqrt{\pi}/2 \quad \text{Интеграл Эйлера-Пуассона}$$

$$\Gamma(1/2) = \sqrt{\pi}$$

7. Без доказательства. ■

Глава 2

Интегрирование функций многих переменных

2.1 Повторные интегралы

$$I^n = [a_1, b_1] \times [a_2, b_2] \times \dots \times [a_n, b_n] \quad a_i < b_i, \quad i = 1..n$$

Определение 2.1.1 (частичного интеграла) Пусть $f : I^n \rightarrow \mathbb{R}$. Частичным интегралом называется выражение:

$$I_i f = \int_{a_i}^{b_i} f(x_1, \dots, x_{i-1}, t, x_{i+1}, \dots, x_n) dt = H_i(x_1, \dots, x_{i-1}, \hat{x}_i, x_{i+1}, \dots, x_n)$$

Функция $H_i(x_1, \dots, x_{i-1}, \hat{x}_i, x_{i+1}, \dots, x_n)$ определена на интервале $[a_1, b_1] \times \dots \times [a_{i-1}, b_{i-2}] \times \widehat{[a_i, b_i]} \times [a_{i+1}, b_{i+1}] \dots \times [a_n, b_n] = I^{n-1}$

Определение 2.1.2 (повторного интеграла) Пусть дан набор целых чисел i_1, i_2, \dots, i_n . Определены интегралы $I_{i_j} f$. Выражение $I_{i_1} I_{i_2} \dots I_{i_n} f$ называется повторным интегралом.

Следовательно, существует $n!$ повторных интегралов. Ниоткуда не следует, что они равны между собой.

Определение 2.1.3 Будем говорить, что существует кратный интеграл от функции f по I^n если все $n!$ повторных интегралов совпадают.

В этом случае интеграл записывается так:

$$\int_{I^n} f(x_1, x_2, \dots, x_n) dx_1 \dots dx_n$$

Теорема 2.1.4 (о кратном интеграле) .

Пусть

$f : I^n \rightarrow \mathbb{R}$, f - непрерывна на I^n .

Тогда

существует $\int_{I^n} f(x_1, x_2, \dots, x_n) dx_1 \dots dx_n$

□ **Доказательство.**

Поскольку f - непрерывна, отсюда следует, что $\forall i = 1..n$ $f(x_1, \dots, x_{i-1}, t, x_{i+1}, \dots, x_n)$ непрерывна на $[a_i, b_i]$. Следовательно существует $I_i f$. Надо доказать, что $\forall i, j \mid i \neq j \quad I_i I_j f = I_j I_i f$. Это следует из теоремы об интегрировании функций, зависящих от параметра. ■

2.2 Интеграл Римана в \mathbb{R}^n

2.2.1 обозначения

$\overline{I}^n = [a_1, b_1] \times [a_2, b_2] \times \dots \times [a_n, b_n]$ - замкнутый параллелепипед.

$I^n = (a_1, b_1) \times (a_2, b_2) \times \dots \times (a_n, b_n)$ - открытый параллелепипед (n -интервал).

$\hat{I}^n = \langle a_1, b_1 \rangle \times \langle a_2, b_2 \rangle \times \dots \times \langle a_n, b_n \rangle$

$S(I^n) = |b_1 - a_1| \times |b_2 - a_2| \times \dots \times |b_n - a_n|$ - n -мерный объем I^n .

$\text{diam}(I^n) = \sup_{x, y \in I^n} \|x - y\|_n$ - диаметр.

Лемма 2.2.1 (о пересечении n -интервалов) .

Пусть

\hat{I}^n, \hat{J}^n - два n -интервала.

Тогда

$\hat{I}^n \cap \hat{J}^n$ - так же n -интервал.

□ **Доказательство.**

Пусть $\hat{I}^n = \langle a_1, b_1 \rangle \times \langle a_2, b_2 \rangle \times \dots \times \langle a_n, b_n \rangle$, $\hat{J}^n = \langle c_1, d_1 \rangle \times \langle c_2, d_2 \rangle \times \dots \times \langle c_n, d_n \rangle$.

$\hat{I}^n \cap \hat{J}^n = \langle p_1, q_1 \rangle \times \langle p_2, q_2 \rangle \times \dots \times \langle p_n, q_n \rangle$, где

$p_i = \max(a_i, c_i)$

$q_i = \min(b_i, d_i)$ ■

Определение 2.2.2 Разбиением I^n называется набор n -мерных интервалов $J_1^n, J_2^n, \dots, J_k^n$ таких, что:

$$J_i^n \cap J_j^n = \emptyset \quad \forall i \neq j$$

$$\bigcup_{l=1}^k J_l^n = I^n$$

Разбиение будем обозначать $\xi(I^n)$.

Определение 2.2.3 Пусть даны два разбиения одного интервала:

$$\xi = I_1^n, \dots, I_k^n$$

$$\eta = J_1^n, \dots, J_m^n$$

Тогда

$$\xi \oplus \eta = I_i^n \cap I_j^n, \quad \forall i = 1..k, \quad \forall j = 1..m$$

Определение 2.2.4 Пусть даны два разбиения ξ, η . Будем говорить, что η - продолжение разбиения ξ , если:

$$\forall I_j^n \in \xi \quad \exists J_i^n \mid I_j^n \subseteq J_i^n$$

Теорема 2.2.5 (свойства разбиения) .

Пусть

ξ, η - два разбиения I^n .

Тогда

1. $S(I^n) = \sum_{j=1}^k S(I_j^n) = \sum_{j=1}^m S(J_j^n)$

2. $\xi \oplus \eta$ - продолжение разбиения ξ и продолжение разбиения η .

□ **Доказательство.** Следует из определения. ■

2.3 Ступенчатые функции

Определение 2.3.1 Пусть $f : I^n \rightarrow \mathbb{R}$. f называется ступенчатой, если существует разбиение ξ n -мерного интервала I^n , что $\forall I_i^n \subset \xi$ имеет место $f(x) = c_i \quad \forall x \in I_i^n$.

Лемма 2.3.2 Пусть f - ступенчатая функция для разбиения ξ .

Тогда если η - продолжение разбиения ξ , то f - ступенчатая функция для η .

□ **Доказательство.** Очевидно из представления ступенчатой функции. ■

Лемма 2.3.3 .

Пусть

f, g - две ступенчатые функции на I^n .

Тогда

1) $\forall \lambda \in \mathbb{R} \quad \lambda f$ - ступенчатая функция;

2) $f + g$ - ступенчатая функция;

3) $f \cdot g$ - ступенчатая функция; 4) $f \neq 0$ на $I^n \Rightarrow 1/f$ - ступенчатая функция.

□ **Доказательство.**

1. Пусть f - ступенчатая функция. Это означает, что существует разбиение $\xi \mid f(x) = c_i, \forall x \in I_i^n \in \xi$.

Рассмотрим λf . Возьмем разбиение ξ . $\lambda f(x) = \lambda c_i \forall x \in I_i^n \in \xi$.

2. Пусть f, g - ступенчатые. Пусть ξ - разбиение для f . η - разбиение для g . Возьмем разбиение $\xi \oplus \eta$. Это продолжение разбиения $\xi \Rightarrow f$ - ступенчатая на $\xi \oplus \eta$. Аналогично, $\xi \oplus \eta$ - продолжение разбиения $\eta \Rightarrow g$ - ступенчатая на $\xi \oplus \eta$. Следовательно, $f + g$ - ступенчатая функция на $\xi \oplus \eta$.

3, 4. Аналогично. ■

2.4 Интегрирование ступенчатых функций

Пусть

$f : I^n \rightarrow \mathbb{R}$ - ступенчатая функция.

Тогда

существует разбиение $\xi = I_1^n, I_2^n, \dots, I_k^n \mid \forall x \in I^n f(x) = c_i$.

Определим:

$$\int_{I^n} f(x) dx = \int_{I^n} f(x_1, x_2, \dots, x_n) dx_1 \dots dx_n = \sum_{i=1}^k c_i S(I_i^n)$$

Назовем это выражение интегралом от ступенчатой функции.

Лемма 2.4.1 *Интеграл от ступенчатой функции не зависит от разбиения.*

□ **Доказательство.**

Следует из свойств разбиения. ■

Лемма 2.4.2 *(свойства интегралов от ступенчатых функций).*

Пусть f, g - ступенчатые функции.

1) $\int_{I^n} \lambda f(x) dx = \lambda \int_{I^n} f(x) dx$ - однородность;

2) $\int_{I^n} (f(x) + g(x)) dx = \int_{I^n} f(x) dx + \int_{I^n} g(x) dx$ - линейность;

3) Пусть $f(x) \leq g(x)$. Тогда $\int_{I^n} f(x) dx \leq \int_{I^n} g(x) dx$ - монотонность.

2.5 Верхние и нижние суммы

Определение 2.5.1 .

Пусть

$f : I^n \rightarrow \mathbb{R}$ и f ограничена. Пусть $\phi(x)$ - ступенчатая функция на $I^n \mid \phi(x) \geq f(x) \forall x \in I^n$.

Тогда

$$\Sigma^*(f) = \int_{I^n} \phi(x) dx$$

называется верхней суммой. .

Пусть

$\psi(x)$ - ступенчатая функция на $I^n \mid \psi(x) \leq f(x) \forall x \in I^n$.

Тогда

$$\Sigma_*(f) = \int_{I^n} \psi(x) dx$$

называется нижней суммой.

Важное замечание. Так как f - ограничена, то $\exists M \mid |f(x)| \leq M \forall x \in I^n$. Следовательно, если взять функцию $\phi(x) = M$, то очевидно, что $f(x) \leq \phi(x)$.

Тогда $\Sigma^*(f) \leq \int_{I^n} \phi(x) dx = M \cdot S(I^n)$.

Аналогично $\Sigma_*(f) \geq -M \cdot S(I^n)$.

Поскольку $\psi(x) \leq f(x) \leq \phi(x) \Rightarrow \int_{I^n} \psi(x) dx \leq \int_{I^n} \phi(x) dx$ - из свойств монотонности. Отсюда следует, что $\Sigma_*(f) \leq \Sigma^*(f)$.

Свойство верхних и нижних сумм:

$$-M \cdot S(I^n) \leq \Sigma_*(f) \leq \Sigma^*(f) \leq M \cdot S(I^n)$$

Определение 2.5.2 (Верхний и нижний интегралы) .

Пусть

f ограничена на I^n , ϕ, ψ - ступенчатые функции.

Тогда

определим

$$J^*(f) = \inf_{\phi \mid \phi \geq f} \Sigma^*(f)$$

$J^*(f)$ называется верхним интегралом функции f . Аналогично:

$$J_*(f) = \sup_{\psi \mid \psi \leq f} \Sigma_*(f)$$

$J_*(f)$ называется нижним интегралом функции f .

Верхний и нижний интегралы для ограниченной функции существуют всегда.

Лемма 2.5.3 .

Пусть

f - ступенчатая функция на I^n

Тогда

$$J^*(f) = J_*(f) = \int_{I^n} f(x) dx$$

□ **Доказательство.** Очевидно. ■

Лемма 2.5.4 (свойства верхних и нижних интегралов)

$$\forall \varepsilon > 0 \exists \Sigma^*(f), \Sigma_*(f) |$$

$$J^*(f) \leq \Sigma^*(f) \leq J^*(f) + \varepsilon$$

$$J_*(f) \geq \Sigma_*(f) \geq J_*(f) - \varepsilon$$

□ **Доказательство.** Очевидно, в силу определений \sup и \inf . ■

Определение 2.5.5 (Интегрируемости по Риману) .

Пусть

$f : I^n \rightarrow \mathbb{R}$, f ограничена. f называется интегрируемой по Риману, если

$$J^*(f) = J_*(f) = \int_{I^n} f(x) dx$$

Теорема 2.5.6 (Дарбу. Критерий интегрируемости по Риману.)

Пусть $f : I^n \rightarrow \mathbb{R}$. f ограничена. f интегрируема тогда и только тогда, когда

$$\forall \varepsilon > 0 \exists \Sigma^*(f), \Sigma_*(f) | \quad 0 \leq \Sigma^*(f) - \Sigma_*(f) \leq \varepsilon \quad (*)$$

□ **Доказательство.** Пусть f интегрируема по Риману. Тогда $J^*(f) = J_*(f)$.

По лемме 2 существуют ступенчатые функции, такие что

$$\begin{cases} J^*(f) \leq \Sigma^*(f) \leq J^*(f) + \varepsilon/2 \\ J_*(f) - \varepsilon/2 \leq \Sigma_*(f) \leq J_*(f) \end{cases} \Rightarrow$$

$$\begin{aligned} & \begin{cases} \Sigma^*(f) \leq J^*(f) + \varepsilon/2 \\ \Sigma_*(f) \geq J_*(f) - \varepsilon/2 \end{cases} \Rightarrow \\ & \begin{cases} \Sigma^*(f) \leq J^*(f) + \varepsilon/2 \\ -\Sigma_*(f) \leq J_*(f) + \varepsilon/2 \end{cases} \Rightarrow \\ & \Rightarrow \Sigma^*(f) - \Sigma_*(f) \leq J^*(f) - J_*(f) + \varepsilon = \varepsilon \end{aligned}$$

Следовательно критерий Дарбу выполняется.

Обратно: Пусть (*) выполнено, но $J^*(f) \neq J_*(f)$. По построению

$$J^*(f) - J_*(f) \geq 0 \Rightarrow J^*(f) - J_*(f) > 0$$

Так как верхний и нижний интеграл не совпадают.

Учитываем, что $\Sigma^*(f) - \Sigma_*(f) \geq J^*(f) - J_*(f)$. Получили, что $\Sigma^*(f) - \Sigma_*(f) > 0$, а это противоречит (*). ■

Следствие 2.5.7 (свойства интеграла Римана) .

Пусть

f, g интегрируемы по Риману, $\lambda \in \mathbb{R}$

Тогда

1) λf интегрируема по Риману:

$$\int_{I^n} \lambda f(x) dx = \lambda \cdot \int_{I^n} f(x) dx$$

2) $f + g$ интегрируема по Риману:

$$\int_{I^n} (f + g) dx = \int_{I^n} f(x) dx + \int_{I^n} g(x) dx$$

3) $f \leq g$ на $I^n \Rightarrow$

$$\int_{I^n} f(x) dx \leq \int_{I^n} g(x) dx$$

4) Пусть $I^n = I_1^n \cup I_2^n$, $I_1^n \cap I_2^n = \emptyset$. Тогда:

$$\int_{I^n} f(x) dx = \int_{I_1^n} f(x) dx + \int_{I_2^n} f(x) dx$$

Теорема 2.5.8 (об интегрируемости непрерывной функции) .

Пусть

I^n - замкнутый интервал. $f : I^n \rightarrow \mathbb{R}$. f непрерывна на I^n .

Тогда

f интегрируема по Риману на I^n .

Замечание. I^n - замкнут и ограничен, а это значит, что компактно. f непрерывна на компактном множестве, следовательно равномерно-непрерывна по теореме Вейерштрасса.

□ **Доказательство.**

Пусть $\varepsilon > 0$ произвольно. $S = S(I^n)$ - объем I^n . $\varepsilon_1 = \varepsilon/S$.

Так как f - равномерно-непрерывна, то

$$\forall \varepsilon > 0 \exists \delta > 0 \mid \forall x_1, x_2 \mid \|x_1 - x_2\|_n < \delta \Rightarrow |f(x_1) - f(x_2)| < \varepsilon_1$$

Существует разбиение $\xi \mid \|\xi\| < \delta$. Пусть $I_k^n \subset \xi$. Тогда обозначим:

$$\alpha_k = \min_{x \in I_k^n} f(x) \quad \beta_k = \max_{x \in I_k^n} f(x) \quad |\alpha_k - \beta_k| \leq \varepsilon_1$$

По теореме Вейерштрасса о максимуме и минимуме α_k, β_k существуют. Очевидно, что $\alpha_k \leq \beta_k$. Тем самым мы построили две ступенчатые функции $\phi(x), \psi(x) \mid \phi \leq f \leq \psi$ на I^n .

$$\begin{aligned} \Sigma^*(f) &= \int_{I^n} \psi(x) dx & \Sigma_*(f) &= \int_{I^n} \phi(x) dx \\ \Sigma^*(f) - \Sigma_*(f) &= \int_{I^n} \psi(x) dx - \int_{I^n} \phi(x) dx = \\ &= \int_{I^n} (\psi(x) - \phi(x)) dx < \int_{I^n} \varepsilon_1 dx = \varepsilon_1 \cdot S = \varepsilon \end{aligned}$$

$\forall \varepsilon_1 > 0$ найдется пара ступенчатых функций, что

$$\Sigma^*(f) - \Sigma_*(f) < \varepsilon$$

Согласно критерию Дарбу f интегрируема по Риману. ■

Определение 2.5.9 (графика функции)

Пусть $I^n = [a_1, b_1] \times [a_2, b_2] \times \dots \times [a_n, b_n]$

Предположим, что задана функция $x_i = f(x_1, \dots, x_{i-1}, \hat{x}_i, x_{i+1}, \dots, x_n)$,
определенная на интервале $I^{n-1} = [a_1, b_1] \times \dots \times [a_{i-1}, b_{i-2}] \times \widehat{[a_i, b_i]} \times [a_{i+1}, b_{i+1}] \dots \times [a_n, b_n]$

$$C = \{(x_1, \dots, x_{i-1}, \hat{x}_i, x_{i+1}, \dots, x_n), f(x_1, \dots, x_{i-1}, \hat{x}_i, x_{i+1}, \dots, x_n)\}, \quad C \subseteq I^n$$

Назовем это множество точек графиком функции. Очевидно, что перенумеровав координаты, можно считать, что график имеет вид:

$$x_n = f(x_1, x_2, \dots, x_{n-1})$$

Теорема 2.5.10 (свойства графика функции) .

Пусть

$f : I^{n-1} \rightarrow \mathbb{R}$. Пусть f непрерывна на замкнутом интервале I^{n-1} .

Пусть C - график функции в I^n

Тогда

$\forall \varepsilon > 0 \exists$ разбиение ξ n -интервала, такое что:

$$\sum_{I_k^n \in \xi | I_k^n \cap C \neq \emptyset} S(I_k^n) \leq \varepsilon \cdot S(I^{n-1})$$

□ **Доказательство.**

Так как f непрерывна на I^{n-1} , то она равномерно-непрерывна на I^{n-1} .

Пусть $\varepsilon > 0$ произвольно. Тогда

$$\exists \delta > 0 \quad \forall \bar{x}_1, \bar{x}_2 \in I^{n-1} \quad | \|\bar{x}_1 - \bar{x}_2\|_{n-1} \leq \delta \Rightarrow |f(\bar{x}_1) - f(\bar{x}_2)| < \varepsilon$$

Очевидно, что существует разбиение ξ интервала I^{n-1} такое, что $\|\xi\|_{n-1} < \delta$.

Пусть $I_k^{n-1} \in \xi$. Тогда оозначим:

$$a_k = \min f(x) \quad b_k = \max f(x) \quad |b_k - a_k| \leq \varepsilon$$

a_k, b_k существуют в силу теоремы Вейерштрасса о максимуме и минимуме.

Построим разбиение $I_k^n = I_k^{n-1} \times [b_k, a_k]$.

$$I_k^n \cap C \neq \emptyset \quad S(I_k^n) = S(I_k^{n-1} \times [b_k, a_k])$$

Тогда

$$\sum_{I_k^n \in \xi | I_k^n \cap C \neq \emptyset} S(I_k^n) = \sum_k S(I_k^{n-1}) \cdot |b_k - a_k| \leq \varepsilon \cdot \sum_k S(I_k^{n-1}) = \varepsilon \cdot S(I^{n-1})$$

■

Определение 2.5.11 Функция $f : I^n \rightarrow \mathbb{R}$ называется кусочно-непрерывной, если существует набор c_1, c_2, \dots, c_k - графиков непрерывных функций, такой что $\forall x \in I^n \setminus (\bigcup_j c_j)$, f непрерывна в точке x .

Теорема 2.5.12 (об интегрируемости по Риману кусочно-непрерывных ограниченных функций).

Пусть

$f : I^n \rightarrow \mathbb{R}$, f ограничена и кусочно-непрерывна.

Тогда

f интегрируема по Риману.

□ **Доказательство.**

Согласно условиям существуют графики c_1, c_2, \dots, c_k . Для каждого c_i построим разбиение ξ_i , так, чтобы выполнялось условие теоремы о свойстве графика.

Пусть η - некоторое разбиение I^n | $\|\eta\|_n < \delta$.

Очевидно, что $w = \xi_1 \oplus \xi_2 \oplus \dots \oplus \xi_k$ *plus* η является разбиением, причем w является продолжением ξ_i и η .

Если $I_k^n \in w$, тогда согласно теореме выше

$$\sum_{I_k^n | I_k^n \cap (c_i) \neq \emptyset} S(I_k^n) \leq \varepsilon S(I^{n-1})$$

Если $I_k^n \cap (c_1 \cup c_2 \dots) \neq \emptyset$, тогда f интегрируема, так как она непрерывна. Отсюда получаем, что $\Sigma^*(f) - \Sigma_*(f) < \varepsilon$. ■

Определение 2.5.13 (отмеченного разбиения)

Пусть I^n . ξ - разбиение I^n . Разбиение называется отмеченным, если $\forall I_k^n \in \xi$ указана точка $\eta_k \in I_k^n$.

Определение 2.5.14 (Интеграла по Риману)

Пусть ξ - отмеченное разбиение. $f : I^n \rightarrow \mathbb{R}$ - ограниченная функция. Тогда определим сумму Римана для отмеченного разбиения для функции f :

$$\Sigma(f, \xi) = \sum_k f(\eta_k) \cdot S(I_k^n)$$

Очевидно, что $\Sigma_*(f) \leq \Sigma(f, \xi) \leq \Sigma^*(f)$.

Определение 2.5.15 (функции, интегрируемой по Риману)

Ограниченная f интегрируема по Риману на I^n если существует L , такое что $\forall \varepsilon$ существует отмеченное разбиение ξ такое что

$$|L - \Sigma(f, \xi)| < \varepsilon$$

L называется интегралом Римана.

$$\text{Обозначение: } L = \int_{I^n} f(x) dx$$

2.6 Связь кратных и повторных интегралов

Теорема 2.6.1 (Связь кратных и повторных интегралов) .

Пусть

$f : I^n \rightarrow \mathbb{R}$. f ограничена и кусочно-непрерывна.

Тогда

для всякого набора i_1, i_2, \dots, i_n имеет место:

$$\int_{I^n} f(x) dx = \int_{a_{i_1}}^{b_{i_1}} dx_{i_1} \int_{a_{i_2}}^{b_{i_2}} dx_{i_2} \dots \int_{a_{i_n}}^{b_{i_n}} f(x_1, x_2, \dots, x_n) dx_{i_n} \quad (*)$$

□ **Доказательство.**

Пусть $\Phi(x_1, x_2, \dots, x_n)$ - ступенчатая функция. Тогда утверждение (*) очевидно.

То есть для любой ступенчатой функции

$$\int_{a_{i_k}}^{b_{i_k}} dx_{i_k} \int_{a_{i_m}}^{b_{i_m}} \Phi(x_1, x_2, \dots, x_n) dx_{i_m} = \int_{a_{i_m}}^{b_{i_m}} dx_{i_m} \int_{a_{i_k}}^{b_{i_k}} \Phi(x_1, x_2, \dots, x_n) dx_{i_k}$$

Пусть ϕ, ψ - две ступенчатые функции, такие что

$$\phi(x) \leq f(x) \leq \psi(x)$$

Из свойств монотонности интеграла

$$\int_{a_{i_n}}^{b_{i_n}} \phi(x) dx_{i_n} \leq \int_{a_{i_n}}^{b_{i_n}} f(x) dx_{i_n} \leq \int_{a_{i_n}}^{b_{i_n}} \psi(x) dx_{i_n}$$

Далее по индукции:

$$\begin{aligned} \Sigma_*(f) &= \int_{I^n} \phi(x) dx = \int_{a_{i_1}}^{b_{i_1}} dx_{i_1} \int_{a_{i_2}}^{b_{i_2}} dx_{i_2} \dots \int_{a_{i_n}}^{b_{i_n}} \phi(x) dx_{i_n} \leq \int_{a_{i_1}}^{b_{i_1}} dx_{i_1} \int_{a_{i_2}}^{b_{i_2}} dx_{i_2} \dots \int_{a_{i_n}}^{b_{i_n}} f(x) dx_{i_n} \leq \\ &\leq \int_{a_{i_1}}^{b_{i_1}} dx_{i_1} \int_{a_{i_2}}^{b_{i_2}} dx_{i_2} \dots \int_{a_{i_n}}^{b_{i_n}} \psi(x) dx_{i_n} = \int_{I^n} \psi(x) dx = \Sigma^*(f) \end{aligned}$$

Так как f интегрируема по Риману, то $\Sigma^*(f) - \Sigma_*(f) < \varepsilon \quad \forall \varepsilon > 0$, то (*) верно.

■

2.7 Интегрирование по "произвольным" областям

Определение 2.7.1 Пусть D - ограниченная область. $\exists R \mid D \subset B_R(0)$, D открыто. Это означает, что $\forall x \in D \quad \exists \varepsilon > 0 \mid B_\varepsilon(x) \subset D$. То есть, область - ограниченное открытое множество.

Определение 2.7.2 Замыканием области D назовем $D \cup \{\text{все предельные точки } D\}$.

Обозначение: \bar{D}

Определение 2.7.3 $\bar{D} \setminus D = \partial D$ - граница области.

Определение 2.7.4 Характеристическая функция области:

$$\chi_D(x) = \begin{cases} 1, & \text{если } x \in D; \\ 0, & \text{если } x \notin D. \end{cases}$$

Свойства характеристических функций:

Пусть $D_1, D_2, \chi_{D_1}(x), \chi_{D_2}(x)$.

Тогда:

- 1) $\chi_{D_1}(x) \cdot \chi_{D_2}(x) = \chi_{D_1 \cap D_2}(x)$
- 2) $D_1 \cap D_2 = \emptyset \Rightarrow \chi_{D_1}(x) + \chi_{D_2}(x) = \chi_{D_1 \cup D_2}(x)$

Определение 2.7.5 (Измеримости множества по Жордану)

Пусть D - ограниченное множество, $D \subset \mathbb{R}^n$. Пусть $\exists I^n \mid D \subset I^n$.

Будем говорить, что D измеримо по Жордану, если его характеристическая функция интегрируема по Риману в I^n . При этом выражение: $\int_{I^n} \chi_D(x) dx$

называется мерой Жордана области D .

Определение 2.7.6 (функции, интегрируемой по Риману на области D)

Пусть D - область. Пусть $D \subset I^n, f: \mathbb{R}^n \rightarrow \mathbb{R}$. Будем говорить, что f интегрируема по Риману в D , если функция $\chi_D(x) \cdot f(x)$ интегрируема по Риману в I^n . В этом случае интеграл Римана функции f обозначим:

$$\int_D f(x) dx = \int_{I^n} \chi_D(x) f(x) dx$$

Свойства интегралов:

Пусть f, g интегрируемы в D , тогда:

$$1) \int_D (f(x) + g(x)) dx = \int_D f(x) dx + \int_D g(x) dx - \text{линейность};$$

$$2) \int_D \lambda f(x) dx = \lambda \int_D f(x) dx - \text{однородность};$$

$$3) f(x) \leq g(x) \forall x \in D \Rightarrow \int_D f(x) dx \leq \int_D g(x) dx - \text{монотонность};$$

$$4) D_1 \cap D_2 = \emptyset \Rightarrow \int_{D_1 \cup D_2} f(x) dx = \int_{D_1} f(x) dx + \int_{D_2} f(x) dx - \text{аддитивность}$$

по областям.

□ **Доказательство.** Все свойства следуют из свойств характеристических функций.

4. Пусть $I^n \mid D_1 \cup D_2 \subset I^n$. Тогда:

$$\begin{aligned} \int_{D_1 \cup D_2} f(x) dx &= \int_{I^n} \chi_{D_1 \cup D_2}(x) f(x) dx = \int_{I^n} (\chi_{D_1} + \chi_{D_2})(x) f(x) dx = \\ &= \text{В силу линейности интеграла Римана} = \\ &= \int_{I^n} \chi_{D_1}(x) f(x) dx + \int_{I^n} \chi_{D_2}(x) f(x) dx = \int_{D_1} f(x) dx + \int_{D_2} f(x) dx \end{aligned}$$

■

2.8 Замена переменных в интеграле Римана

Теорема 2.8.1 (о замене переменных).

Пусть

f интегрируема в области D . Так что $\int_D f(x) dx$ определен.

Предположим, что существует область Ω и взаимнооднозначное отображение на ней $\phi : \Omega \rightarrow D$, $x = \phi(y) \mid \phi$ - дифференцируема на Ω . $\det(D_y \phi) \neq 0 \forall y \in \Omega$.

Граница $\partial\Omega$ отображением ϕ переводится в ∂D .

Тогда

$$\boxed{\int_D f(x) dx = \int_{\Omega} f(\phi(y)) \cdot |\det(D_y \phi)| dy}$$

Данная формула называется формулой замены переменных в интеграле Римана.

□ Доказательство.
Без доказательства. ■

Пример 2.8.2 Пусть область G ограничена кривой $x^{2/\lambda} + y^{2/\mu} = 1$
 $2/\lambda > 0, 2/\mu > 0, x, y > 0$

Найти площадь G .

$$S(G) = \iint_G 1 \cdot dx dy$$

Замена переменных: $x = u^\lambda, y = v^\mu$

$$x^{2/\lambda} + y^{2/\mu} = 1 \quad u^2 + v^2 = 1$$

Граница переходит в границу. Матрица Якоби:

$$\begin{pmatrix} \lambda u^{\lambda-1} & 0 \\ 0 & \mu v^{\mu-1} \end{pmatrix}$$

Детерминант равен нулю в точке $(0,0)$, но она не находится внутри области.

$$S(G) = \lambda\mu \iint_{\Omega} u^{\lambda-1} v^{\mu-1} du dv$$

Замена: $u = r \cos \phi, v = r \sin \phi$

Граница переходит в границу. Матрица Якоби:

$$\begin{pmatrix} \cos \phi & -r \sin \phi \\ \sin \phi & r \cos \phi \end{pmatrix}$$

Детерминант равен 0 в точке $(0,0)$, которая находится вне области.

$$\begin{aligned}
 S(G) &= \lambda\mu \int_{I^n} r^{\lambda-1} \cos^{\lambda-1} \phi r^{\mu-1} \sin^{\mu-1} \phi r dr d\phi = \\
 &= \lambda\mu \int_0^{\pi/2} d\phi \int_0^1 \cos^{\lambda-1} \phi \sin^{\mu-1} \phi r^{\lambda+\mu-1} dr = \\
 &= \lambda\mu \int_0^{\pi/2} \cos^{\lambda-1} \phi \sin^{\mu-1} \phi \cdot \left. \frac{r^{\lambda+\mu}}{\lambda+\mu} \right|_0^1 d\phi = \\
 &= \frac{\lambda\mu}{\lambda+\mu} \int_0^{\pi/2} \cos^{\lambda-1} \phi \sin^{\mu-1} \phi d\phi = \\
 &\text{замена: } t = \sin^2 \phi \quad dt = 2 \sin \phi \cos \phi d\phi = \\
 &= \frac{\lambda\mu}{2(\lambda+\mu)} \int_0^{\pi/2} \cos^{\lambda-2} \phi \sin^{\mu-2} \phi 2 \sin \phi \cos \phi d\phi = \\
 &= \frac{\lambda\mu}{2(\lambda+\mu)} \int_0^1 (1-t)^{\lambda/2-1} t^{\mu/2-1} dt = \frac{\lambda\mu}{2(\lambda+\mu)} \beta(\lambda/2, \mu/2)
 \end{aligned}$$

2.9 Интегрирование на многообразиях

2.9.1 Криволинейный интеграл первого рода

l - одномерное аналитическое многообразие в \mathbb{R}^n . Синоним - кривая.

Будем рассматривать только параметризованные кривые.

Это означает, что существует отображение $\phi : [a, b] \rightarrow \mathbb{R}^n$, $l = \phi([a, b])$.

То есть l описывается следующими уравнениями:

$$l = \begin{cases} x_1 = \phi_1(t) \\ x_2 = \phi_2(t) \\ \vdots \\ x_n = \phi_n(t) \end{cases}$$

ϕ - параметризация кривой l .

Обозначим: $A = \phi(a)$ - начало кривой, $B = \phi(b)$ - конец кривой.

Если $A = B$ будем говорить, что кривая замкнута.

Определение 2.9.1 (эквивалентной параметризации)

Пусть l - кривая. $\phi : [a, b] \rightarrow l$, $\psi : [c, d] \rightarrow l$ - две параметризации. Будем говорить, что параметризация $\phi \sim \psi$, если существует такое отображение $\mu : [c, d] \rightarrow [a, b]$, такое что μ взаимнооднозначно и дифференцируемо на (c, d) , $\mu'(t) > 0$ на (c, d) со свойством: $\phi \circ \mu = \psi$ на $[c, d]$.

Определение 2.9.2 Разбиением ξ называется упорядоченный набор точек (M_0, M_1, \dots, M_N) , таких что $M_0 = A$, $M_N = B$. При этом $M_i < M_{i+1}$ если $M_i = \phi(t_i)$, $M_{i+1} = \phi(t_{i+1})$ где $t_{i+1} > t_i$.

Обозначим через

$$\Delta S_k = \rho(M_k, M_{k+1}) \quad \|\xi\| = \sup_k \Delta S_k = \max_k \Delta S_k$$

Пусть $f : l \rightarrow \mathbb{R}$. Будем говорить, что f - непрерывна на l , если $(f \circ \phi)(t)$ - непрерывна на $[a, b]$.

Определение 2.9.3 (Суммы Римана)

Для любого разбиения ξ определим:

$$S(\xi, f) = \sum_{i=0}^{N-1} f(M_i) \rho(M_i, M_{i+1})$$

Определение 2.9.4 Будем говорить, что функция $f : l \rightarrow \mathbb{R}$ интегрируема на кривой l , если существует число L | $\forall \varepsilon > 0 \exists \delta > 0$ | $\|\xi\| < \delta \Rightarrow |L - S(\xi, f)| < \varepsilon$. В этом случае L называется криволинейным интегралом первого рода от функции f по кривой l .

Обозначение:

$$L = \int_A^B f(S) dS = \int_l f(S) dS$$

Если $f \equiv 1$ на l , то $\int_l f(s) ds$ - длина кривой.

Вычисление криволинейного интеграла первого рода

Рассмотрим отрезок $[a, b]$. Пусть в $[a, b]$ есть точки $a = t_0 < t_1 \dots < t_N = b$.

$$M_k = (\phi_1(t_k), \phi_2(t_k), \dots, \phi_n(t_k)) \quad M_{k+1} = (\phi_1(t_{k+1}), \phi_2(t_{k+1}), \dots, \phi_n(t_{k+1}))$$
$$\rho(M_k, M_{k+1}) = \sqrt{(\phi_1(t_{k+1}) - \phi_1(t_k))^2 + (\phi_2(t_{k+1}) - \phi_2(t_k))^2 + \dots + (\phi_n(t_{k+1}) - \phi_n(t_k))^2}$$

Предположим, что ϕ - непрерывная дифференцируемая функция. Потребуем:

$$\phi_1'(t)^2 + \phi_2'(t)^2 + \dots + \phi_n'(t)^2 > p > 0 \quad \forall t \in (a, b)$$

Из формулы Лагранжа следует, что $\phi_i(t_{k+1}) - \phi_i(t_k) = \phi_i'(\theta_i) \cdot (t_{k+1} - t_k)$
 $\forall i = 1, 2, \dots, n, \quad \theta_i \in [t_k, t_{k+1}]$.

$$\begin{aligned} \Delta S_k = \rho(M_k, M_{k+1}) &= \sqrt{\sum_{i=1}^n \phi_i'^2(t_k) \cdot (t_{k+1} - t_k)^2} - \\ &- \sqrt{\sum_{i=1}^n \phi_i'^2(\theta_i) \cdot (t_{k+1} - t_k)^2} \end{aligned}$$

Рассмотрим следующее выражение:

$$\begin{aligned} &\sqrt{\sum_{i=1}^n \phi_i'^2(\theta_i) (t_{k+1} - t_k)^2} - \sqrt{\sum_{i=1}^n \phi_i'^2(t_k) \cdot (t_{k+1} - t_k)^2} = \\ &= (t_{k+1} - t_k) \cdot \left[\sqrt{\sum_{i=1}^n \phi_i'^2(\theta_i)} - \sqrt{\sum_{i=1}^n \phi_i'^2(t_k)} \right] = \\ &= (t_{k+1} - t_k) \cdot \frac{\sum_{i=1}^n \phi_i'^2(\theta_i) - \sum_{i=1}^n \phi_i'^2(t_k)}{\sqrt{\sum_{i=1}^n \phi_i'^2(\theta_i)} + \sqrt{\sum_{i=1}^n \phi_i'^2(t_k)}} = \\ &= (t_{k+1} - t_k) \cdot \frac{\|\phi'(\theta_i)\|^2 - \|\phi'(t_k)\|^2}{\|\phi'(\theta_i)\| + \|\phi'(t_k)\|} \end{aligned}$$

Вспомним про условие: $\phi_1'^2(t) + \phi_2'^2(t) + \dots + \phi_n'^2(t) > p$

Это означает, что: $\|\phi'(t)\| > \sqrt{p}$

$$\Rightarrow \|\phi'(\theta_i)\| + \|\phi'(t_k)\| > 2\sqrt{p}$$

$$\Rightarrow \frac{1}{\|\phi'(\theta_i)\| + \|\phi'(t_k)\|} < \frac{1}{2\sqrt{p}}$$

Так как $\phi'(t)$ непрерывна на $[a, b]$, то она равномерно-непрерывна. То есть $\forall \varepsilon > 0 \exists \delta > 0 \mid \forall x, y \mid |x - y| < \delta \Rightarrow \|\phi'(x) - \phi'(y)\| < \varepsilon$.

Выберем $t_k \mid |t_{k+1} - t_k| < \delta$. $\theta_i \in [t_k, t_{k+1}] \Rightarrow |\theta_i - t_k| < \delta \Rightarrow \|\phi'(\theta_i) - \phi'(t_k)\| < \varepsilon$.

$$\begin{aligned} \phi_i'(\theta_i) - \phi_i'(t_k) &\leq \sqrt{(\phi_i'(\theta_i) - \phi_i'(t_k))^2} \leq \sqrt{\sum_{i=1}^n (\phi_i'(\theta_i) - \phi_i'(t_k))^2} \leq \\ &\leq \|\phi'(\theta_i) - \phi'(t_k)\| < \varepsilon \end{aligned}$$

По теореме Вейерштрасса $\phi'(t) \leq M_1$. Тогда:

$$\begin{aligned} \|\phi'(\theta_i)\|^2 - \|\phi'(t_k)\|^2 &= \phi_1'^2(\theta_i) - \phi_1'^2(t_k) + \phi_2'^2(\theta_i) - \phi_2'^2(t_k) + \dots + \phi_n'^2(\theta_i) - \phi_n'^2(t_k) = \\ &= (\phi_1'(\theta_i) + \phi_1'(t_k)) \cdot (\phi_1'(\theta_i) - \phi_1'(t_k)) + (\phi_2'(\theta_i) + \phi_2'(t_k)) \cdot (\phi_2'(\theta_i) - \phi_2'(t_k)) + \dots \\ &\dots + (\phi_n'(\theta_i) + \phi_n'(t_k)) \cdot (\phi_n'(\theta_i) - \phi_n'(t_k)) \leq \left(\sum_{i=1}^n (\phi_i'(\theta_i) + \phi_i'(t_k)) \right) \cdot \varepsilon \leq 2nM_1\varepsilon \end{aligned}$$

Получаем:

$$\frac{\|\phi'(\theta_i)\|^2 - \|\phi'(t_k)\|^2}{\|\phi'(\theta_i)\| + \|\phi'(t_k)\|} \leq \frac{2nM_1\varepsilon}{2\sqrt{p}}$$

Рассмотрим

$$\begin{aligned} \sum_{k=0}^{N-1} |f(\phi(t_k))| (t_{k+1} - t_k) \cdot \frac{\|\phi'(\theta_i)\|^2 - \|\phi'(t_k)\|^2}{\|\phi'(\theta_i)\| + \|\phi'(t_k)\|} &\leq \\ \{ |f(\phi(t))| \leq M \} & \\ \leq M \cdot N \cdot \sum_{k=1}^{N-1} (t_{k+1} - t_k) \cdot \frac{\|\phi'(\theta_i)\|^2 - \|\phi'(t_k)\|^2}{\|\phi'(\theta_i)\| + \|\phi'(t_k)\|} &\leq \\ \leq M \cdot N \cdot \frac{nM_1\varepsilon}{\sqrt{p}} \cdot |b - a| = MNM_1(n/\sqrt{p})|b - a| \cdot \varepsilon = R \end{aligned}$$

Получаем:

$$S(\xi, f) = \sum_{k=0}^{N-1} f(\phi_1(t_k), \phi_2(t_k), \dots, \phi_n(t_k)) \cdot (t_{k+1} - t_k) \cdot \sqrt{\sum_{i=1}^n \phi_i'^2(t_k)} + R$$

Где R сколько угодно мало. Получили сумму Римана:

$$S(\xi, f) = \sum_{k=0}^{N-1} f(\phi_1(t_k), \phi_2(t_k), \dots, \phi_n(t_k)) \cdot (t_{k+1} - t_k) \cdot \sqrt{\sum_{i=1}^n \phi_i'^2(t_k)}$$

То есть для некоторого разбиения t_0, t_1, \dots, t_n интервала $[a, b]$

$$L = \int_a^b f(\phi(t)) \sqrt{\sum_{i=1}^n \phi_i'^2(t)} dt$$

Следствие 2.9.5 *Длина кривой l вычисляется по формуле:*

$$\int_a^b \sqrt{\sum_{i=1}^n \phi_i'^2(t)} dt = \int_a^b \|\phi'(t)\| dt$$

Пример 2.9.6

$$l = \begin{cases} x = t \\ y = t \end{cases} \quad t \in [0, 1]$$
$$\int_0^1 \sqrt{2} dt = \sqrt{2}$$

Меняем параметризацию:

$$l = \begin{cases} x = t^2 \\ y = t^2 \end{cases} \quad t \in [0, 1]$$
$$\int_0^1 \sqrt{8t^2} dt = \sqrt{2}$$

Теорема 2.9.7 Криволинейные интегралы первого рода не зависят от эквивалентной параметризации.

□ **Доказательство.**

Пусть $\phi : [a, b] \rightarrow l$, $\psi : [c, d] \rightarrow l$ - две параметризации. $\mu : [c, d] \rightarrow [a, b]$. $\phi(\mu(\tau)) = \psi(\tau)$.

$$\int_a^b f(\phi(t)) \sqrt{\sum_{i=1}^n \phi_i'^2(t)} dt =$$

Сделаем замену: $t = \mu(\tau)$

$$= \int_c^d f(\phi(\mu(\tau))) \sqrt{\sum_{i=1}^n \left[\frac{\psi_i'^2(\tau)}{\mu'^2(\tau)} \right]} \cdot \mu'(\tau) d\tau = \int_c^d f(\psi(\tau)) \sqrt{\sum_{i=1}^n \psi_i'^2(\tau)} d\tau$$

■

Свойства криволинейных интегралов первого рода:

1) $\int_l (f(s) + g(s)) ds = \int_l f(s) ds + \int_l g(s) ds$ - линейность.

2) $\int_l \lambda f(s) ds = \lambda \int_l f(s) ds$ - однородность.

3) Пусть l_1 - кривая с началом в A и концом в B . l_2 - кривая с началом в B и концом в C . Тогда $l_1 + l_2$ - обозначение кривой l с началом в A и концом в C . Тогда:

$$\int_{l_1+l_2} f(s) ds = \int_{l_1} f(s) ds + \int_{l_2} f(s) ds$$

Это свойство называется аддитивностью по кривым.

2.9.2 Криволинейные интегралы второго рода

Пусть l - некоторая кривая в \mathbb{R}^n , с параметризацией $\phi : [a, b] \rightarrow \mathbb{R}^n$.
 $l = \phi([a, b])$. $\phi(a) = A$, $\phi(b) = B$. A , B - начало и конец кривой l соответственно.

Без ограничения общности, можно считать, что $[a, b] = [0, 1]$. При замене $\phi(t)$ на $\phi(1-t)$ получим параметризацию, которую называют изменением ориентации на противоположную. То есть получим кривую $-l$.

Будем считать, что есть разбиение $\tau_0, \tau_1, \dots, \tau_N$ отрезка $[a, b]$. То есть $a = \tau_0 < \tau_1 < \dots < \tau_N = b$. При разбиении получаем точки $M_i = \phi(\tau_i)$. Упорядоченный набор точек (M_0, M_1, \dots, M_N) назовем разбиением ξ кривой l . Норма разбиения ξ : $\|\xi\| = \max_i \rho(M_i, M_{i+1})$.

Назовем отображение $\bar{F} : \mathbb{R}^n \rightarrow \mathbb{R}^n$ векторным полем.

$$\bar{F}(x) = (F_1(x_1, x_2, \dots, x_n), F_2(x_1, x_2, \dots, x_n), \dots, F_n(x_1, x_2, \dots, x_n))$$

Далее будем требовать от функции \bar{F} все, что потребуется (непрерывность, дифференцируемость и т.п.), если не оговорено другое.

Конструкция

Пусть дана кривая l с разбиением ξ , и задано векторное поле \bar{F} . Любой точке M_i сопоставим функцию:

$$f(M_i) = \langle \bar{F}(M_i), \bar{M}_{i+1} - \bar{M}_i \rangle$$

Далее скобки $\langle \rangle$ обозначают скалярное произведение.

Обозначим

$$S(\xi, f) = \sum_{i=0}^{N-1} \langle \bar{F}(M_i), \bar{M}_{i+1} - \bar{M}_i \rangle$$

Определение 2.9.8 Будем говорить, что определен криволинейный интеграл второго рода от вектор-функции $\bar{F}(x)$ если \exists число $L \mid \forall \varepsilon > 0$

$\exists \delta \mid \forall \xi \|\xi\| < \delta \Rightarrow |S(\xi, f) - L| < \varepsilon$. В этом случае L называется криволинейным интегралом второго рода от вектор-функции $\bar{F}(x)$ и обозначается следующим образом:

$$L = \int_l \sum_{i=1}^n F_i(x) dx_i$$

Так же используют обозначение: $\sum_{i=1}^n F_i(x) dx_i = w^1$, где w^1 называют один-формой. Тогда

$$L = \int_l w^1$$

Утверждение 2.9.9 .

Пусть

существует криволинейный интеграл второго рода по кривой l от вектор-функции $\overline{F}(x)$, равный L .

Тогда

существует криволинейный интеграл второго рода по кривой $-l$ и он равен $-L$.

□ **Доказательство.** Следует из свойств скалярного произведения.

Рассмотрим сумму $S(\xi, f)$ по $-l$. Обозначим ее $L1$.

$$L1 = \sum_{i=0}^{N-1} \langle \overline{F}(M_i), \overline{M}_i - \overline{M}_{i+1} \rangle = - \sum_{i=0}^{N-1} \langle \overline{F}(M_i), \overline{M}_{i+1} - \overline{M}_i \rangle = -L$$

■

Вычисление интеграла второго рода

Пусть $x_i = \phi_i(t)$, $i = 1, 2 \dots n$. $t \in [a, b]$.

Рассмотрим

$$S(\xi, f) = \sum_{k=0}^{N-1} \langle \overline{F}(M_k), \overline{M}_{k+1} - \overline{M}_k \rangle$$

$$\overline{M}_{k+1} = (\phi_1(\tau_{k+1}), \phi_2(\tau_{k+1}), \dots, \phi_n(\tau_{k+1}))$$

$$\overline{M}_k = (\phi_1(\tau_k), \phi_2(\tau_k), \dots, \phi_n(\tau_k))$$

$$\overline{M}_{k+1} - \overline{M}_k = (\phi_1(\tau_{k+1}) - \phi_1(\tau_k), \phi_2(\tau_{k+1}) - \phi_2(\tau_k), \dots, \phi_n(\tau_{k+1}) - \phi_n(\tau_k))$$

$$\overline{F}(M_k) = (F_1(\phi_1(\tau_k), \phi_2(\tau_k), \dots, \phi_n(\tau_k)), F_2(\phi_1(\tau_k), \phi_2(\tau_k), \dots, \phi_n(\tau_k)), \dots, F_n(\phi_1(\tau_k), \phi_2(\tau_k), \dots, \phi_n(\tau_k)))$$

$$\langle \overline{F}(M_k), \overline{M}_{k+1} - \overline{M}_k \rangle = \sum_{i=1}^n F_i(\phi(\tau_k))(\phi_i(\tau_{k+1}) - \phi_i(\tau_k)) =$$

по формуле Лагранжа $\phi_i(\tau_{k+1}) - \phi_i(\tau_k) = \phi'_i(\nu_i)(\tau_{k+1} - \tau_k)$, $\nu_i \in [\tau_k, \tau_{k+1}]$

$$= \sum_{i=1}^n F_i(\phi(\tau_k)) \cdot [\phi'_i(\nu_i)(\tau_{k+1} - \tau_k)] = \sum_{i=1}^n F_i(\phi(\tau_k))(\tau_{k+1} - \tau_k) \cdot (\phi'_i(\nu_i) - \phi'_i(\tau_k) + \phi'_i(\tau_k)).$$

$\phi'(t)$ непрерывна на интервале $[a, b]$. \Rightarrow она равномерно-непрерывна на $[a, b]$. $\Rightarrow \forall \varepsilon > 0 \exists \delta > 0 \mid \forall x, y \in [a, b] \mid |x - y| < \delta \Rightarrow \|\phi'(x) - \phi'(y)\| < \varepsilon$.

Выберем $\tau_{k+1} \mid |\tau_{k+1} - \tau_k| < \delta$. $\nu_i \in [\tau_k, \tau_{k+1}] \Rightarrow |\nu_i - \tau_k| < \delta$
 Тогда $\|\phi'(\nu_i) - \phi'(\tau_k)\| < \varepsilon$.

$$\begin{aligned} \phi'_i(\nu_i) - \phi'_i(\tau_k) &= \sqrt{(\phi'_i(\nu_i) - \phi'_i(\tau_k))^2} \leq \\ &\leq \sqrt{\sum_{i=1}^n (\phi'_i(\nu_i) - \phi'_i(\tau_k))^2} = \|\phi'(\nu_i) - \phi'(\tau_k)\| < \varepsilon \end{aligned}$$

$F(\phi(\tau)) < M$. Тогда получаем:

$$\begin{aligned} \sum_{i=1}^n F_i(\phi(\tau_k))(\phi'_i(\nu_i) - \phi'_i(\tau_k)) &< nM \cdot \varepsilon \\ \sum_{k=0}^{N-1} \left[\sum_{i=1}^n F_i(\phi(\tau_k))(\phi'_i(\nu_i) - \phi'_i(\tau_k)) \cdot (\tau_{k+1} - \tau_k) \right] &< \sum_{k=0}^{N-1} (\tau_{k+1} - \tau_k) nM \varepsilon < \\ &< nM|b - a|\varepsilon = R \end{aligned}$$

То есть:

$$S(\xi, F) = \sum_{k=0}^{N-1} \left(\sum_{i=1}^n F_i(\phi(\tau_k)) \cdot \phi'_i(\tau_k) \cdot (\tau_{k+1} - \tau_k) \right) + R$$

где R сколь угодно мало.

Это есть определение интегральной суммы Римана на интервале $[a, b]$ от функции $\sum_{i=1}^n F_i(\phi(\tau)) \cdot \phi'_i(\tau)$

$$L = \int_a^b \sum_{i=1}^n F_i(\phi_1(t), \phi_2(t), \dots, \phi_n(t)) \cdot \frac{d\phi_i}{dt}(t) dt$$

Свойства криволинейного интеграла второго рода.

1) Криволинейный интеграл не зависит от эквивалентной параметризации.

□ **Доказательство.** Аналогично доказательству для криволинейных интегралов первого рода ■

2) Линейность интеграла второго рода.

Пусть w_1^1, w_2^1 - две один-формы. Тогда:

$$\int_l w_1^1 + w_2^1 = \int_l w_1^1 + \int_l w_2^1$$

3) Однородность:

$$\int_l \lambda w^1 = \lambda \int_l w^1$$

4) Изменение ориентации:

$$\int_l w^1 = - \int_{-l} w^1$$

5) Пусть l_1, l_2 такие кривые, что $l_1 + l_2$ определено. Тогда:

$$\int_{l_1+l_2} w^1 = \int_{l_1} w^1 + \int_{l_2} w^1$$

Свойство 5 позволяет рассматривать кусочно-гладкие кривые.

Теорема 2.9.10 .

Пусть

существует функция $f(x)$ в \mathbb{R}^n | $\frac{\partial f}{\partial x_i}(x) = F_i(x)$.

Тогда

$$\int_A^B \sum_{i=1}^n F_i(x) dx_i = f(B) - f(A)$$

□ **Доказательство.**

Из формулы Ньютона-Лейбница для функции одного переменного следует, что

$$\int_a^b \phi'(t) dt = \phi(b) - \phi(a)$$

Пусть $\psi : [a, b] \rightarrow l \subset \mathbb{R}^n$. Рассмотрим функцию $G(t) = f(\psi_1(t), \psi_2(t), \dots, \psi_n(t))$. $t \in [a, b]$.

$$\frac{dG}{dt}(t) = \sum_{i=1}^n \frac{\partial f}{\partial x_i} \cdot \frac{d\psi_i}{dt} = \sum_{i=1}^n F_i(\psi(t)) \cdot \frac{d\psi_i}{dt} \quad *$$

$$\int_A^B \sum_{i=1}^n F_i(x) dx_i = \int_a^b \left(\sum_{i=1}^n F_i(\psi(t)) \cdot \frac{d\psi_i}{dt} \right) dt =$$

Согласно *

$$= \int_a^b \frac{dG}{dt} dt = G(b) - G(a) = f(\psi(b)) - f(\psi(a)) = f(B) - f(A)$$

■

2.10 Формула Грина

Пусть $D \subset \mathbb{R}^2$ - область. Тогда $\partial D = \overline{D} \setminus D$ - граница области, которая является кусочно-гладкой кривой.

Обозначим границу области $\partial D = C$. Граница является замкнутой кривой.

Это означает, что если ϕ - параметризация данной кривой ($\phi([a, b]) = l$), то $\phi(a) = \phi(b)$. Кроме того, будем считать, что кривая C без самопересечений.

Это означает, что не существует таких чисел $t_1, t_2 \in (a, b) \mid t_1 \neq t_2 \mid \phi(t_1) = \phi(t_2)$.

Будем говорить, что граница области D , $\partial D = C$ правильно-ориентирована, если при увеличении параметра t движение по границе осуществляется так, что область находится слева. То есть область обходится против часовой стрелки.

Пример 2.10.1 Пусть область D - эллипс: $\frac{x^2}{a^2} + \frac{y^2}{b^2} < 1$. Тогда граница C этой области: $\frac{x^2}{a^2} + \frac{y^2}{b^2} = 1$.

Зададим параметризацию:

$$C = \begin{cases} x = a \cos t \\ y = b \sin t \end{cases}$$

Тогда при $t = 0$ $(\dot{x}, \dot{y}) = (-a \sin t, b \cos t) = (0, b)$. Стало быть ориентация выбрана правильно.

Теорема 2.10.2 .

Пусть

D - открыто в \mathbb{R}^2 , и $\partial D = C$ - правильно ориентирована.

Предположим, что задано две функции $Q(x, y)$, $P(x, y)$, такие что P, Q дифференцируемы в области $E \mid (D \cup \partial D) \subset E$.

Тогда

$$\iint_D \left(\frac{\partial Q}{\partial x} - \frac{\partial P}{\partial y} \right) dx dy = \int_C P(x, y) dx + Q(x, y) dy$$

Это равенство называется формулой Грина.

Для начала разберемся на простых примерах, что эта формула значит. Положим $Q(x, y) = 0$. Тогда нам требуется доказать:

$$\iint_D -\frac{\partial P}{\partial y} dx dy = \int_C P dx$$

Выберем простую область - прямоугольник. В данном случае $D = I^2$.

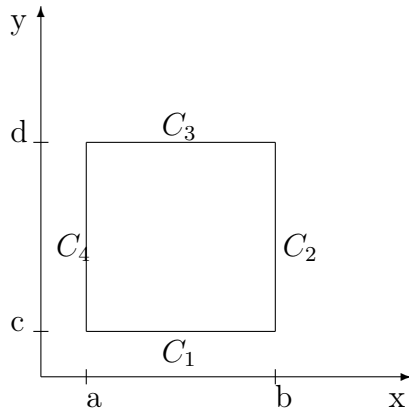

$$-\iint_D \frac{\partial P}{\partial y} dx dy = -\int_a^b dx \int_c^d \frac{\partial P}{\partial y} dy =$$

По формуле Ньютона-Лейбница $\int_a^b f'(t) dt = f(b) - f(a)$

$$= -\int_a^b dx (P(x, d) - P(x, c)) = -\int_a^b P(x, d) dx + \int_a^b P(x, c) dx$$

Граница области состоит из отрезков C_1, C_3

$$\int_a^b P(x, c) dx = \int_{C_1} P dx$$

$$-\int_a^b P(x, d) dx = \int_b^a P(x, d) dx = \int_{C_3} P dx \text{ на } C_2, C_4 x \text{ не меняется} \Rightarrow dx = 0 \cdot dt$$

$$\int_{C_2} P(x, y) dx = \int_{C_4} P(x, y) dx = 0$$

У C_1, C_2, C_3, C_4 конец каждого отрезка совпадает с началом следующего.

Это означает:

$$-\iint_D \frac{\partial P}{\partial y} dx dy = \int_{C_1} P dx + \int_{C_2} P dx + \int_{C_3} P dx + \int_{C_4} P dx = \int_{C_1+C_2+C_3+C_4} P dx$$

Теперь докажем теорему.

□ **Доказательство.**

Шаг 1. Пусть формула Грина верна для областей $D_1, D_2 \mid D_1 \cap D_2 = \emptyset$. Тогда формула Грина верна для $D_1 \cup D_2$. Рассмотрим случай:

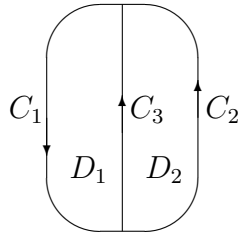

То есть у D_1 и D_2 есть общая граница. Для D_1, D_2 по отдельности верна формула Грина:

$$\begin{aligned} \iint_{D_1} \left(\frac{\partial Q}{\partial x} - \frac{\partial P}{\partial y} \right) dx dy &= \int_{C_1} P dx + Q dy + \int_{C_3} P dx + Q dy \\ \iint_{D_2} \left(\frac{\partial Q}{\partial x} - \frac{\partial P}{\partial y} \right) dx dy &= \int_{C_2} P dx + Q dy + \int_{-C_3} P dx + Q dy = \\ &= \int_{C_2} P dx + Q dy - \int_{C_3} P dx + Q dy \end{aligned}$$

Тогда получаем:

$$\begin{aligned} \iint_{D_1 \cup D_2} \left(\frac{\partial Q}{\partial x} - \frac{\partial P}{\partial y} \right) dx dy &= \int_{C_1} P dx + Q dy + \int_{C_2} P dx + Q dy = \\ &= \int_{C_1 + C_2} P dx + Q dy = \int_{\partial(D_1 + D_2)} P dx + Q dy \end{aligned}$$

Шаг 2. Теперь возьмем произвольную область и сделаем ее разбиение.

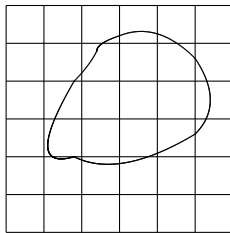

Формулу Грина для квадрата мы разобрали выше. Так же научились обращаться с формулой Грина для областей с общей границей. Осталось

доказать формулу Грина для подобных областей:



Достаточно доказать при $Q = 0$. При замене x на y и P на Q доказательство аналогично. Докажем:

$$\iint_D -\frac{\partial P}{\partial y} dx dy = \int_{\partial D} P dx$$

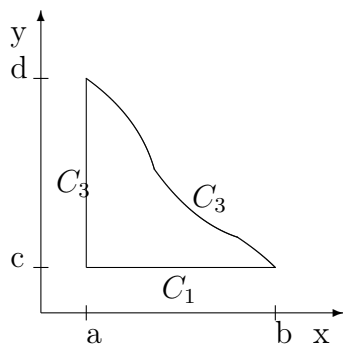

Граница состоит из трех отрезков. Зададим параметризацию для каждого из них:

$$C_1 : \begin{cases} x = t \\ y = c \end{cases} \quad t \in [a, b]; \quad C_2 : \begin{cases} x = a \\ y = d + c - t \end{cases} \quad t \in [c, d]; \quad C_3 : \begin{cases} x = a + b - t \\ y = f(a + b - t) \end{cases} \quad t \in [a, b]$$

$$\begin{aligned}
& - \iint_D \frac{\partial P}{\partial y} dx dy = - \int_a^b dx \int_c^{f(x)} \frac{\partial P}{\partial y} dy = - \int_a^b dx P(x, y) \Big|_{y=c}^{y=f(x)} = \\
& = - \int_a^b [P(x, f(x)) - P(x, c)] dx = \int_a^b P(x, c) dx - \int_a^b P(x, f(x)) dx
\end{aligned}$$

Теперь возьмем интегралы по границе:

$$\int_{\partial D} P(x, y) dx = \int_{C1} P(x, y) dx + \int_{C2} P(x, y) dx + \int_{C3} P(x, y) dx$$

$$\int_{C1} P(x, y) dx = \int_a^b P(t, c) dt$$

$$\int_{C3} P(x, y) dx = \int_c^d P(a, d + c - t) \cdot 0 \cdot dt = 0$$

$$\int_{C2} P(x, y) dx = \int_a^b P(a + b - t, f(a + b - t)) dt =$$

[Замена: $a + b - t = x \quad dx = -dt$]

$$= - \int_a^b P(x, f(x)) dx$$

■

Следствие 2.10.3 При условии, что все условия теоремы выполнены:

$$\frac{\partial P}{\partial y} - \frac{\partial Q}{\partial x} = 0 \Rightarrow \int_{\partial D} P dx + Q dy = 0$$

Пример 2.10.4 Пусть $P = -\frac{y}{x^2+y^2}$, $Q = \frac{x}{x^2+y^2}$ Пусть l - некоторая замкнутая кривая.

$$\frac{\partial P}{\partial y} = \frac{y^2 - x^2}{(x^2 + y^2)^2} \quad \frac{\partial Q}{\partial x} = \frac{y^2 - x^2}{(x^2 + y^2)^2}$$

$$\frac{\partial P}{\partial y} = \frac{\partial Q}{\partial x}$$

Делаем вывод, что

$$\int_l \frac{x}{x^2 + y^2} dy - -\frac{y}{x^2 + y^2} dx = 0$$

Но это неверно.

Разберемся, почему это неверно. в точке $(0,0)$ функции P, Q не определены. Если мы применяем формулу Грина на области D , такой что $(0,0) \notin D$, то

$$\int_l \frac{x}{x^2 + y^2} dy - -\frac{y}{x^2 + y^2} dx = 0$$

Рассмотрим случай, когда $(0,0)$ принадлежит области.

D открыта $\Rightarrow \exists \varepsilon > 0 \mid B_\varepsilon(0,0) \subset D$. Рассмотрим область $D \setminus \bar{B}_\varepsilon = D'$.

Точка $(0,0)$ не входит в область D' , стало быть для нее применима формула Грина.

$$\begin{aligned} \iint_{D'} \left(\frac{\partial Q}{\partial x} - \frac{\partial P}{\partial y} \right) dx dy &= \int_{\partial D'} P dx + Q dy = \int_{\partial D} P dx + Q dy + \int_{x^2+y^2=\varepsilon^2} P dx + Q dy = 0 \\ \Rightarrow \int_{\partial D} P dx + Q dy &= - \int_{x^2+y^2=\varepsilon^2} P dx + Q dy \end{aligned}$$

Параметризуем окружность $x^2 + y^2 = \varepsilon^2$:

$$\begin{cases} x = \varepsilon \sin t; \\ y = \varepsilon \cos t. \end{cases} \Rightarrow \begin{cases} dx = \varepsilon \cos t dt; \\ dy = -\varepsilon \sin t dt. \end{cases} \quad t \in [0, 2\pi]$$

$$\int_0^{2\pi} \left[-\frac{\varepsilon \cos t}{\varepsilon^2} \cdot \varepsilon \cos t + \frac{\varepsilon \sin t}{\varepsilon^2} \cdot \varepsilon (-\sin t) \right] dt = - \int_0^{2\pi} (\cos^2 t + \sin^2 t) dt = -2\pi$$

Делаем вывод, что когда область D содержит точку $(0,0)$:

$$\int_{\partial D} P dx + Q dy = 2\pi$$

Теперь, когда все выводы из Формулы Грина верны, приведем примеры использования результатов.

Пример 2.10.5 Будем называть замкнутую ломанную без самопересечений полигоном.

Пусть полигон задан набором вершин и дана точка на плоскости.

Вопрос: где находится точка - внутри области, ограниченной полигоном, или снаружи?

Будем проверять, где находится точка $(0,0)$. Пусть она находится не на границе. l - полигон. Посчитаем интеграл:

$$\int_l -\frac{y}{x^2 + y^2} dx + \frac{x}{x^2 + y^2} dy$$

Полигон задан набором вершин (a_k, b_k) . Тогда $(a_0, b_0) = (a_N, b_N)$. Обозначим $\bar{l}_k = (a_{k+1} - a_k, b_{k+1} - b_k)$. Тогда:

$$\int_l -\frac{y}{x^2 + y^2} dx + \frac{x}{x^2 + y^2} dy = \sum_{k=0}^{N-1} \int_{l_k} -\frac{y}{x^2 + y^2} dx + \frac{x}{x^2 + y^2} dy$$

Посчитаем интеграл по l_k :

Задаем параметризацию:

$$l_k = \begin{cases} x = a_{k+1}t + (1-t)a_k; \\ y = b_{k+1}t + (1-t)b_k. \end{cases} \quad t \in [0, 1]$$

$$\Rightarrow \begin{cases} dx = (a_{k+1} - a_k) dt; \\ dy = (b_{k+1} - b_k) dt. \end{cases}$$

$$\begin{aligned} & \int_{l_k} -\frac{y}{x^2 + y^2} dx + \frac{x}{x^2 + y^2} dy = \\ &= \int_0^1 \frac{-(b_{k+1}t + (1-t)b_k) \cdot (a_{k+1} - a_k) + (a_{k+1}t + (1-t)a_k) \cdot (b_{k+1} - b_k)}{(a_{k+1}t + (1-t)a_k)^2 + (b_{k+1}t + (1-t)b_k)^2} dt = \\ &= \int_0^1 \frac{[(-(b_{k+1} - b_k)(a_{k+1} - a_k) + (a_{k+1} - a_k)(b_{k+1} - b_k))] \cdot t + (-b_k(a_{k+1} - a_k) + a_k(b_{k+1} - b_k))}{[(a_{k+1} - a_k)^2 + (b_{k+1} - b_k)^2] \cdot t^2 + [2(a_{k+1} - a_k)a_k + 2(b_{k+1} - b_k)b_k] \cdot t + a_k^2 + b_k^2} dt = \\ &= \int_0^1 \frac{a_k b_{k+1} - b_k a_{k+1}}{[(a_{k+1} - a_k)^2 + (b_{k+1} - b_k)^2] \cdot t^2 + [2(a_{k+1} - a_k)a_k + 2(b_{k+1} - b_k)b_k] \cdot t + a_k^2 + b_k^2} dt = \end{aligned}$$

[Обозначения: $\bar{e}_{k+1} = (a_{k+1}, b_{k+1})$, $\bar{e}_k = (a_k, b_k)$. То есть \bar{e}_{k+1} , \bar{e}_k - вектора. Тогда:]

$$= [\bar{e}_k \times \bar{e}_{k+1}] \cdot \int_0^1 \frac{dt}{\|\bar{e}_{k+1} - \bar{e}_k\|^2 t^2 + 2(\bar{e}_{k+1} - \bar{e}_k, \bar{e}_k)t + \|\bar{e}_k\|^2}$$

Несложными преобразованиями можем получить:

$$\int \frac{dt}{at^2 + bt + c} = \frac{2}{\sqrt{4ac - b^2}} \cdot \operatorname{arctg} \frac{2at + b}{\sqrt{4ac - b^2}} + Const$$

В нашем случае:

$$\begin{aligned} -D &= 4ac - b^2 = 4 \cdot \|e_{k+1} - e_k\|^2 \cdot \|e_k\|^2 - 4 \cdot (e_{k+1} - e_k, e_k)^2 = \\ &= 4(e_{k+1} - e_k, e_{k+1} - e_k) \|e_k\|^2 - 4((e_{k+1}, e_k) - \|e_k\|^2)^2 = \\ &= 4(\|e_{k+1}\|^2 - 2(e_{k+1}, e_k) + \|e_k\|^2) \|e_k\|^2 - ((e_{k+1}, e_k) - \|e_k\|^2)^2 = \\ &= 4(\|e_{k+1}\|^2 \|e_k\|^2 - (e_{k+1}, e_k)^2) \end{aligned}$$

$$\begin{aligned} \int_0^1 \frac{dt}{at^2 + bt + c} &= \frac{2}{\sqrt{4ac - b^2}} \cdot \operatorname{arctg} \frac{2at + b}{\sqrt{4ac - b^2}} \Big|_0^1 = \\ &= \frac{2}{\sqrt{-D}} \left(\operatorname{arctg} \frac{2a + b}{\sqrt{-D}} - \operatorname{arctg} \frac{b}{\sqrt{-D}} \right) = \\ &= \frac{2}{\sqrt{-D}} \cdot \operatorname{arctg} \left(\frac{2a}{\sqrt{-D}} \cdot \frac{-D}{2a(2c + b)} \right) = \\ &= \frac{2}{\sqrt{-D}} \cdot \operatorname{arctg} \frac{\sqrt{-D}}{2c + b} \end{aligned}$$

$$2c + b = 2\|e_k\|^2 + 2(e_{k+1} - e_k, e_k) = 2(e_{k+1}, e_k)$$

$$\begin{aligned} &\int_{l_k} -\frac{y}{x^2 + y^2} dx + \frac{x}{x^2 + y^2} dy = \\ &= [\bar{e}_k \times \bar{e}_{k+1}] \cdot \frac{1}{\sqrt{\|\bar{e}_{k+1}\|^2 \|\bar{e}_k\|^2 - (\bar{e}_{k+1}, \bar{e}_k)^2}} \cdot \operatorname{arctg} \frac{\sqrt{\|\bar{e}_{k+1}\|^2 \|\bar{e}_k\|^2 - (\bar{e}_{k+1}, \bar{e}_k)^2}}{(\bar{e}_{k+1}, \bar{e}_k)} \end{aligned}$$

Теперь осталось только просуммировать по всем k . Если сумма стремится к нулю, то точка $(0,0)$ лежит вне области, ограниченной полигоном.

В противном случае, точка $(0,0)$ лежит внутри.

Пример 2.10.6

$$\iint_D \left(\frac{\partial Q}{\partial x} - \frac{\partial P}{\partial y} \right) dx dy = \int_{\partial D} P dx + Q dy$$

Положим $Q = x$, $P = 0$. Тогда $\iint_D dx dy = \int_{\partial D} x dy$ - площадь D .

Положим $Q = 0$, $P = -y$. Тогда $-\int_{\partial D} y dx$ - тоже площадь D .

Тогда $\frac{1}{2} \int_{\partial D} x dy - y dx$ - так же площадь D .

Значит мы можем посчитать площадь фигуры, взяв криволинейный интеграл.

Например, посчитаем площадь эллипса:

$$D : \frac{x^2}{a^2} + \frac{y^2}{b^2} \leq 1$$

$$S(D) = \frac{1}{2} \int_{\frac{x^2}{a^2} + \frac{y^2}{b^2} = 1} x y - y dx$$

Параметризация:

$$\begin{cases} x = a \cos t; \\ y = b \sin t. \end{cases} \Rightarrow \begin{cases} dx = -a \sin t dt; \\ dy = a \cos t dt. \end{cases}$$

$$S(D) = \frac{1}{2} \int_0^{2\pi} (a \cos t \cdot b \cos t + a \sin t \cdot b \sin t) dt = \pi ab$$

Теперь найдем площадь полигона.

$$l_k = \begin{cases} x = a_{k+1}t + (1-t)a_k; \\ y = b_{k+1}t + (1-t)b_k. \end{cases} \quad t \in [0, 1]$$

$$\Rightarrow \begin{cases} dx = (a_{k+1} - a_k) dt; \\ dy = (b_{k+1} - b_k) dt. \end{cases}$$

$$\begin{aligned} \frac{1}{2} \int_{l_k} x dy - y dx &= \frac{1}{2} \int_0^1 [(a_{k+1}t + (1-t)a_k)(b_{k+1} - b_k) - (b_{k+1}t + (1-t)b_k)(a_{k+1} - a_k)] dt = \\ &= \frac{1}{2} \int_0^1 ((a_{k+1} - a_k)(b_{k+1} - b_k) - (b_{k+1} - b_k)(a_{k+1} - a_k)) \cdot t + a_k(b_{k+1} - b_k) - b_k(a_{k+1} - a_k) dt = \\ &= \frac{1}{2} \int_0^1 (a_k b_{k+1} - b_k a_{k+1}) dt = \frac{1}{2} (a_k b_{k+1} - b_k a_{k+1}) \end{aligned}$$

Получили площадь треугольника со знаком, образованного радиус-векторами концов l_k и самим вектором l_k . Просуммировав все такие площади, мы получим площадь полигона.

2.11 Поверхностные интегралы.

2.11.1 Краткие сведения из алгебры и геометрии

Будем работать в \mathbb{R}^3 .

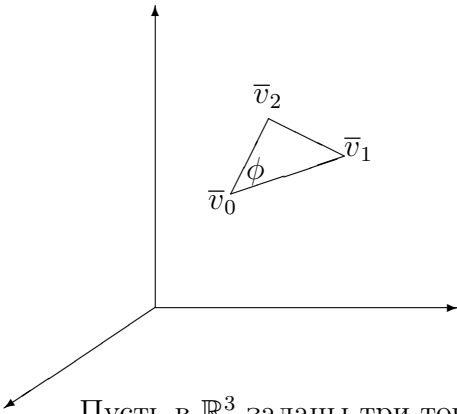

Пусть в \mathbb{R}^3 заданы три точки (три радиус-вектора) $\bar{v}_0, \bar{v}_1, \bar{v}_2$. Мы можем провести плоскость через три точки. Построим в этой плоскости треугольник на вершинах $\bar{v}_0, \bar{v}_1, \bar{v}_2$. Будем искать площадь этого треугольника:

$$\begin{aligned} S(\Delta) &= \frac{1}{2} ab \sin \phi \quad a = \|\bar{v}_1 - \bar{v}_0\|_3; \quad b = \|\bar{v}_2 - \bar{v}_0\|_3 \\ \cos \phi &= \frac{\langle \bar{v}_1 - \bar{v}_0, \bar{v}_2 - \bar{v}_0 \rangle}{\|\bar{v}_1 - \bar{v}_0\| \|\bar{v}_2 - \bar{v}_0\|}; \quad \sin^2 \phi = 1 - \cos^2 \phi \Rightarrow \sin \phi = \pm \sqrt{1 - \cos^2 \phi} \\ &\Rightarrow \sin \phi = \pm \sqrt{1 - \left(\frac{\langle \bar{v}_1 - \bar{v}_0, \bar{v}_2 - \bar{v}_0 \rangle}{\|\bar{v}_1 - \bar{v}_0\| \|\bar{v}_2 - \bar{v}_0\|} \right)^2} \\ S(\Delta) &= \pm \frac{1}{2} \cdot \frac{\|\bar{v}_1 - \bar{v}_0\| \cdot \|\bar{v}_2 - \bar{v}_0\|}{\|\bar{v}_1 - \bar{v}_0\| \cdot \|\bar{v}_2 - \bar{v}_0\|} \cdot \sqrt{\|\bar{v}_1 - \bar{v}_0\|^2 \cdot \|\bar{v}_2 - \bar{v}_0\|^2 - \langle \bar{v}_1 - \bar{v}_0, \bar{v}_2 - \bar{v}_0 \rangle^2} = \\ &= \pm \frac{1}{2} \cdot \sqrt{\|\bar{v}_1 - \bar{v}_0\|^2 \cdot \|\bar{v}_2 - \bar{v}_0\|^2 - \langle \bar{v}_1 - \bar{v}_0, \bar{v}_2 - \bar{v}_0 \rangle^2} \end{aligned}$$

Выведенная формула справедлива в $\mathbb{R}^n, \forall n$. Докажем, что

$$\|\bar{v}_1 - \bar{v}_0\|^2 \cdot \|\bar{v}_2 - \bar{v}_0\|^2 - \langle \bar{v}_1 - \bar{v}_0, \bar{v}_2 - \bar{v}_0 \rangle^2 = \|(\bar{v}_1 - \bar{v}_0) \times (\bar{v}_2 - \bar{v}_0)\|^2$$

Модуль векторного произведения векторов есть площадь параллелограмма, построенного на этих векторах. Площадь треугольника - половина площади

параллелограмма. Введем обозначения:

$$\begin{cases} \bar{v}_1 - \bar{v}_0 = (x_1, y_1, z_1) \\ \bar{v}_2 - \bar{v}_0 = (x_2, y_2, z_2) \end{cases}$$

Получили отображение $\mathbb{R}^2 \rightarrow \mathbb{R}^3$. Рассмотрим матрицу отображения:

$$\begin{pmatrix} x_1 & x_2 \\ y_1 & y_2 \\ z_1 & z_2 \end{pmatrix}$$

Найдем миноры данной матрицы:

Строки (1, 2) : $x_1y_2 - x_2y_1$

Строки (1, 3) : $x_1z_2 - x_2z_1$

Строки (2, 3) : $y_1z_2 - y_2z_1$

Миноры этой матрицы - координаты вектора, полученного в результате произведения векторов (x_1, y_1, z_1) и (x_2, y_2, z_2) . Тогда

$$\|(\bar{v}_1 - \bar{v}_0) \times (\bar{v}_2 - \bar{v}_0)\|^2 = \text{сумма квадратов миноров матрицы}$$

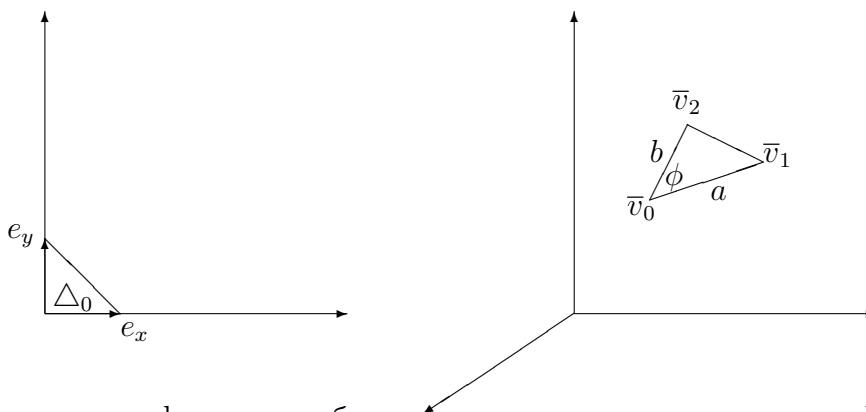

Придумаем аффинное преобразование, переводящее e_x в a , а e_y в b . Аффинное отображение записывается в виде: $A \cdot \begin{pmatrix} u \\ v \end{pmatrix} + \bar{b}$. Вектор $\bar{b} \in \mathbb{R}^3$ - точка, в

которую отображение переводит точку $(0, 0)$. То есть $\bar{b} = \bar{v}_0$.

$$\begin{aligned} (\bar{v}_1 - \bar{v}_0, \bar{v}_2 - \bar{v}_0) \cdot \begin{pmatrix} 1 \\ 0 \end{pmatrix} &= \begin{pmatrix} x_1 & x_2 \\ y_1 & y_2 \\ z_1 & z_2 \end{pmatrix} \cdot \begin{pmatrix} 1 \\ 0 \end{pmatrix} = \begin{pmatrix} x_1 \\ y_1 \\ z_1 \end{pmatrix} \\ (\bar{v}_1 - \bar{v}_0, \bar{v}_2 - \bar{v}_0) \cdot \begin{pmatrix} 0 \\ 1 \end{pmatrix} &= \begin{pmatrix} x_1 & x_2 \\ y_1 & y_2 \\ z_1 & z_2 \end{pmatrix} \cdot \begin{pmatrix} 0 \\ 1 \end{pmatrix} = \begin{pmatrix} x_2 \\ y_2 \\ z_2 \end{pmatrix} \end{aligned}$$

Отображение придумали. Площадь треугольника Δ_0 в \mathbb{R}^2 :

$$S(\Delta_0) = \frac{1}{2}$$

Площадь треугольника в \mathbb{R}^3 :

$$S(\Delta) = \frac{1}{2} \cdot \|(\bar{v}_1 - \bar{v}_0)\| \times \|(\bar{v}_2 - \bar{v}_0)\|$$

То есть при таком аффинном преобразовании площадь треугольника умножается на $\sqrt{\text{сумма квадратов всех миноров}}$.

2.11.2 Триангуляция поверхности.

Пусть S - двумерное аналитическое многообразие в \mathbb{R}^3 . Предполагаем, что оно параметризуемо.

Это значит, что \exists отображение $\Phi : \mathbb{R}^2 \rightarrow \mathbb{R}^3$.

Пусть $\Omega \subset \mathbb{R}^2$. Тогда $\Phi(\Omega) = S$.

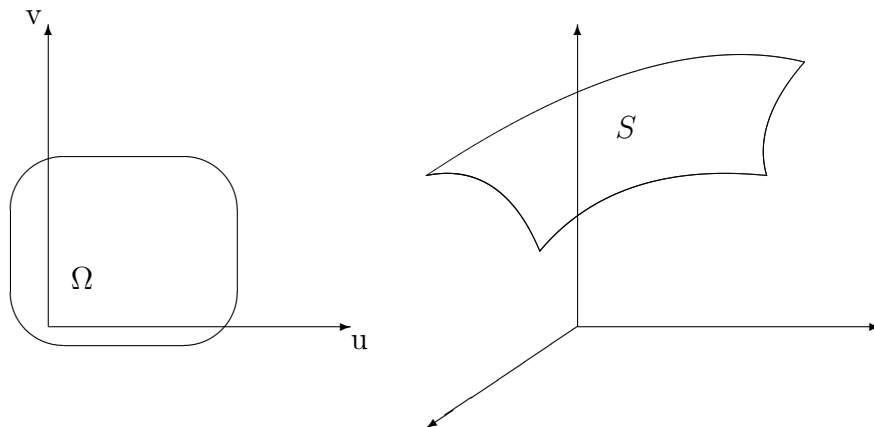

Будем считать, что отображение задается координатными функциями:

$$\begin{aligned}x &= \phi_1(u, v) \\y &= \phi_2(u, v) \\z &= \phi_3(u, v)\end{aligned}$$

Считаем функции ϕ_i дважды непрерывно-дифференцируемыми. Теперь разрежем плоскость на квадратики $h \times h$. В каждом из них проведем диагональ. Так получим треугольники в \mathbb{R}^2 :

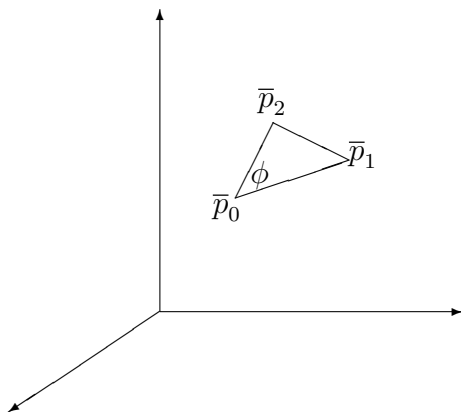
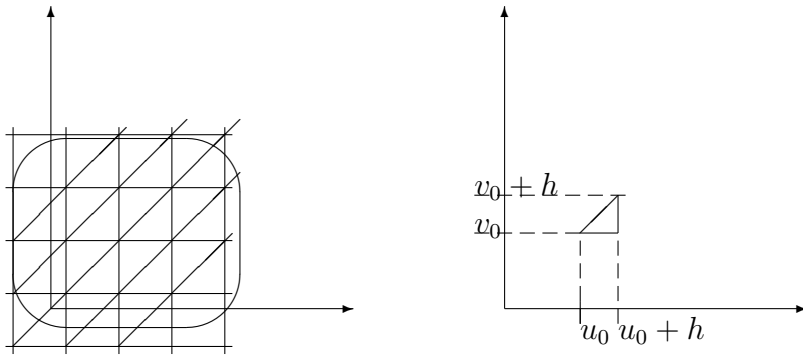

Рассмотрим один треугольник. Аффинным преобразованием он переводится

в треугольник в \mathbb{R}^3 :

$$\begin{cases} (u_0, v_0) \rightarrow \bar{p}_0 \\ (u_0 + h, v_0) \rightarrow \bar{p}_1 \\ (u_0 + h, v_0 + h) \rightarrow \bar{p}_2 \end{cases}$$

Если провести через эти точки линии на поверхности S при мелком разбиении, площадь, ограниченная получившейся фигурой, будет стремиться к площади треугольника в плоскости, проведенной через них. Отобразив так каждый треугольник из разбиения Ω получим плоские треугольники. Такое преобразование поверхности называется триангуляцией.

2.11.3 Поверхностный интеграл первого рода

Площадь треугольника, отображенного из \mathbb{R}^2 в \mathbb{R}^3 мы считать научились. Умножив площадь треугольника на 2, получим площадь четырехугольника. Обозначим площадь четырехугольника через ΔS . Тогда:

$$\begin{aligned} \Delta S = & \left(\sum_{i=1}^3 [\phi_i(u_0 + h, v_0) - \phi_i(u_0, v_0)]^2 \cdot \sum_{i=1}^3 [\phi_i(u_0, v_0 + h) - \phi_i(u_0, v_0)]^2 - \right. \\ & \left. - \left[\sum_{i=1}^3 (\phi_i(u_0 + h, v_0) - \phi_i(u_0, v_0)) \cdot (\phi_i(u_0, v_0 + h) - \phi_i(u_0, v_0)) \right]^2 \right)^{1/2} \end{aligned}$$

По формуле Лагранжа:

$$\phi_i(u_0 + h, v_0) - \phi_i(u_0, v_0) \cong \frac{\partial \phi_i}{\partial u}(u_0, v_0) \cdot h$$

$$\phi_i(u_0, v_0 + h) - \phi_i(u_0, v_0) \cong \frac{\partial \phi_i}{\partial v}(u_0, v_0) \cdot h$$

Подставляем

$$\begin{aligned} \Delta S = & \sqrt{\sum_{i=1}^3 \left(\frac{\partial \phi_i}{\partial u}\right)^2 \cdot h^2 \cdot \sum_{i=1}^3 \left(\frac{\partial \phi_i}{\partial v}\right)^2 \cdot h^2 - \left(\sum_{i=1}^3 \frac{\partial \phi_i}{\partial u} \cdot \frac{\partial \phi_i}{\partial v}\right)^2 \cdot h^4} = \\ = & \sqrt{\sum_{i=1}^3 \left(\frac{\partial \phi_i}{\partial u}\right)^2 \cdot \sum_{i=1}^3 \left(\frac{\partial \phi_i}{\partial v}\right)^2 - \left(\sum_{i=1}^3 \frac{\partial \phi_i}{\partial u} \cdot \frac{\partial \phi_i}{\partial v}\right)^2} \cdot h^2 \end{aligned}$$

Нашли площадь четырехугольника с точностью до $o(h^2)$.
Матрица Якоби:

$$\begin{pmatrix} \frac{\partial \phi_1}{\partial u} & \frac{\partial \phi_1}{\partial v} \\ \frac{\partial \phi_2}{\partial u} & \frac{\partial \phi_2}{\partial v} \\ \frac{\partial \phi_3}{\partial u} & \frac{\partial \phi_3}{\partial v} \end{pmatrix}$$

Введем обозначения:

$$E = \sum_{i=1}^3 \left(\frac{\partial \phi_i}{\partial u} \right)^2; \quad G = \sum_{i=1}^3 \left(\frac{\partial \phi_i}{\partial v} \right)^2; \quad F = \sum_{i=1}^3 \frac{\partial \phi_i}{\partial u} \cdot \frac{\partial \phi_i}{\partial v}$$

Тогда:

$$\Delta S = \sqrt{EG - F^2} \cdot h^2$$

S теперь разбита на криволинейные четырехугольники S_i . У каждого из них есть прообраз в Ω . Причем, мы умеем находить площадь S_i .

Пусть $f : S \rightarrow \mathbb{R}$. Тогда $f(\Phi(u, v)) : \Omega \rightarrow \mathbb{R}$.

ΔS определена на Ω для любого квадрата. Пусть N - количество квадратов, h - мелкость разбиения.

$$\sum_{i=1}^N f(\Phi(u_i, v_i)) \cdot S_i(u_i, v_i) \cdot h^2$$

Это есть сумма Римана, заданная на области Ω . Тогда предел при $h \rightarrow 0$ обозначается:

$$\int_S f(S) dS = \iint_{\Omega} f(\Phi(u, v)) \cdot \sqrt{EG - F^2} du dv$$

Это и есть поверхностный интеграл первого рода.

Если $f(S) \equiv 1$, то $\int_S dS$ называется площадью поверхности.

2.11.4 Свойства поверхностного интеграла первого рода.

1) Линейность:

$$\int_S (f(S) + g(S)) dS = \int_S f(S) dS + \int_S g(S) dS$$

2) Если $S_1 \cap S_2 = \emptyset$, то :

$$\int_{S_1 \cup S_2} f(S) dS = \int_{S_1} f(S) dS + \int_{S_2} f(S) dS$$

линейность по областям.

3) Интеграл не зависит от эквивалентной параметризации.

Пример 2.11.1 Пусть поверхность S задана графиком функции $z = \phi(x, y)$.

$$S = \begin{cases} x = u \\ y = v \\ z = f(u, v) \end{cases}$$

Матрица Якоби:

$$\begin{pmatrix} 1 & 0 \\ 0 & 1 \\ \frac{\partial f}{\partial u} & \frac{\partial f}{\partial v} \end{pmatrix}$$

$$E = 1 + \left(\frac{\partial f}{\partial u}\right)^2$$

$$G = 1 + \left(\frac{\partial f}{\partial v}\right)^2$$

$$F = \frac{\partial f}{\partial u} \cdot \frac{\partial f}{\partial v}$$

$$\begin{aligned} EG - F^2 &= \left(1 + \left(\frac{\partial f}{\partial u}\right)^2\right) \left(1 + \left(\frac{\partial f}{\partial v}\right)^2\right) - \left(\frac{\partial f}{\partial u} \cdot \frac{\partial f}{\partial v}\right)^2 = \\ &= 1 + \left(\frac{\partial f}{\partial u}\right)^2 + \left(\frac{\partial f}{\partial v}\right)^2 \end{aligned}$$

\Rightarrow площадь поверхности S заданной функции

$$S = \iint_{\Omega} \sqrt{1 + \left(\frac{\partial f}{\partial u}\right)^2 + \left(\frac{\partial f}{\partial v}\right)^2} du dv$$

2.11.5 Поверхностные интегралы второго рода

Рассмотрим в \mathbb{R}^3 три точки: $\bar{v}_0, \bar{v}_1, \bar{v}_2$.

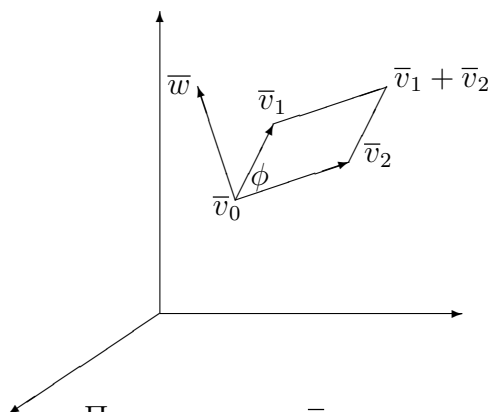

Пусть в точке \bar{v}_0 приложен вектор \bar{w} . Стремимся параллелограмму и вектору \bar{w} сопоставить число. Составим матрицу, где в качестве строчек будут вектора:

$$A = \begin{pmatrix} \bar{w} \\ \bar{v}_1 - \bar{v}_0 \\ \bar{v}_2 - \bar{v}_0 \end{pmatrix}$$

В качестве числа возьмем определитель A . Из алгебры:

$$\det A = \langle \bar{w}, (\bar{v}_1 - \bar{v}_0) \times (\bar{v}_2 - \bar{v}_0) \rangle$$

Пусть S - двумерное аналитическое многообразие в \mathbb{R}^3 . S параметризовано:

$$S = \begin{cases} x = \phi_1(u, v) \\ y = \phi_2(u, v) \\ z = \phi_3(u, v) \end{cases} \quad (u, v) \in \Omega \subset \mathbb{R}^2$$

Будем считать, что функции ϕ_1, ϕ_2, ϕ_3 дифференцируемы столько раз, сколько понадобится. Предположим, что задано отображение $F : S \rightarrow \mathbb{R}^3$, которое назовем векторным полем. Будем считать, что

$$F(x, y, z) = (F_1(x, y, z), F_2(x, y, z), F_3(x, y, z)) \quad (x, y, z) \in S$$

Задано разбиение области Ω . Каждый прямоугольник из разбиения переходит в криволинейный четырехугольник.
Рассмотрим один прямоугольник:

В точке \bar{v}_0 приложен вектор $(F_1(\bar{v}_0), F_2(\bar{v}_0), F_3(\bar{v}_0))$, так как мы задали векторное поле.

Теперь можем посчитать детерминант описанной выше матрицы:

$$\det \begin{pmatrix} \bar{F}(\bar{v}_0) \\ \bar{v}_1 - \bar{v}_0 \\ \bar{v}_2 - \bar{v}_0 \end{pmatrix} = \begin{vmatrix} F_1(\bar{v}_0) & F_2(\bar{v}_0) & F_3(\bar{v}_0) \\ \phi_1(u_0 + h, v_0) - \phi_1(u_0, v_0) & \phi_2(u_0 + h, v_0) - \phi_2(u_0, v_0) & \phi_3(u_0 + h, v_0) - \phi_3(u_0, v_0) \\ \phi_1(u_0, v_0 + h) - \phi_1(u_0, v_0) & \phi_2(u_0, v_0 + h) - \phi_2(u_0, v_0) & \phi_3(u_0, v_0 + h) - \phi_3(u_0, v_0) \end{vmatrix}$$

По формуле Лагранжа:

$$\begin{aligned} \phi_i(u_0 + h, v_0) - \phi_i(u_0, v_0) &\cong \frac{\partial \phi_i}{\partial u}(u_0, v_0) \cdot h \\ \phi_i(u_0, v_0 + h) - \phi_i(u_0, v_0) &\cong \frac{\partial \phi_i}{\partial v}(u_0, v_0) \cdot h \\ \Rightarrow \det \begin{pmatrix} \bar{F}(\bar{v}_0) \\ \bar{v}_1 - \bar{v}_0 \\ \bar{v}_2 - \bar{v}_0 \end{pmatrix} &\cong \det \begin{pmatrix} F_1(\bar{v}_0) & F_2(\bar{v}_0) & F_3(\bar{v}_0) \\ \frac{\partial \phi_1}{\partial u} & \frac{\partial \phi_2}{\partial u} & \frac{\partial \phi_3}{\partial u} \\ \frac{\partial \phi_1}{\partial v} & \frac{\partial \phi_2}{\partial v} & \frac{\partial \phi_3}{\partial v} \end{pmatrix} \cdot h^2 \end{aligned}$$

Теперь рассмотрим сумму по всем четырехугольникам при $h \rightarrow 0$:

$$\begin{aligned} &\sum \det \begin{pmatrix} F_1(\bar{v}_0) & F_2(\bar{v}_0) & F_3(\bar{v}_0) \\ \frac{\partial \phi_1}{\partial u} & \frac{\partial \phi_2}{\partial u} & \frac{\partial \phi_3}{\partial u} \\ \frac{\partial \phi_1}{\partial v} & \frac{\partial \phi_2}{\partial v} & \frac{\partial \phi_3}{\partial v} \end{pmatrix} \cdot h^2 \rightarrow \\ &\rightarrow \iint_{\Omega} \det \begin{pmatrix} F_1(\Phi(u, v)) & F_2(\Phi(u, v)) & F_3(\Phi(u, v)) \\ \frac{\partial \phi_1}{\partial u} & \frac{\partial \phi_2}{\partial u} & \frac{\partial \phi_3}{\partial u} \\ \frac{\partial \phi_1}{\partial v} & \frac{\partial \phi_2}{\partial v} & \frac{\partial \phi_3}{\partial v} \end{pmatrix} du dv = \\ &= \iint_{\Omega} \left[F_1 \left(\frac{\partial \phi_2}{\partial u} \cdot \frac{\partial \phi_3}{\partial v} - \frac{\partial \phi_3}{\partial u} \cdot \frac{\partial \phi_2}{\partial v} \right) - F_2 \left(\frac{\partial \phi_1}{\partial u} \cdot \frac{\partial \phi_3}{\partial v} - \frac{\partial \phi_3}{\partial u} \cdot \frac{\partial \phi_1}{\partial v} \right) + \right. \\ &\quad \left. + F_3 \left(\frac{\partial \phi_1}{\partial u} \cdot \frac{\partial \phi_2}{\partial v} - \frac{\partial \phi_2}{\partial u} \cdot \frac{\partial \phi_1}{\partial v} \right) \right] du dv = \\ &= \iint_{\Omega} F_1 \left(\frac{\partial \phi_2}{\partial u} \cdot \phi_3 v - \frac{\partial \phi_3}{\partial u} \cdot \frac{\partial \phi_2}{\partial v} \right) du dv + \iint_{\Omega} F_2 \left(-\frac{\partial \phi_1}{\partial u} \cdot \frac{\partial \phi_3}{\partial v} + \frac{\partial \phi_3}{\partial u} \cdot \frac{\partial \phi_1}{\partial v} \right) du dv + \\ &\quad + \iint_{\Omega} F_3 \left(\frac{\partial \phi_1}{\partial u} \cdot \frac{\partial \phi_2}{\partial v} - \frac{\partial \phi_2}{\partial u} \cdot \frac{\partial \phi_1}{\partial v} \right) du dv = \end{aligned}$$

[Обозначение:]

$$= \iint_S F_1 dy dz + F_2 dz dx + F_3 dx dy$$

Это называют поверхностным интегралом второго рода.
 В физике принято: $\vec{F} = (P, Q, R)$. Тогда:

$$\iint_S P dy dz + Q dz dx + R dx dy$$

Выражение

$$w^2 = P dy dz + Q dz dx + R dx dy$$

назовем дифференциальной 2-формой. Тогда поверхностный интеграл второго рода можно записать так:

$$\boxed{\iint_{\Omega} w^2}$$

Свойства поверхностного интеграла второго рода.

1) Поверхностный интеграл второго рода не зависит от эквивалентной параметризации.

2) $\iint_S (w_1^2 + w_2^2) = \iint_S w_1^2 + \iint_S w_2^2$ - линейность.

3) $\iint_S \lambda w^2 = \lambda \cdot \iint_S w^2$, $\lambda \in \mathbb{R}$ - однородность.

4) Пусть $S_1 \cap S_2 = \emptyset$, S_1, S_2 - два аналитических многообразия. Тогда

$$\iint_{S_1 \cup S_2} w^2 = \iint_{S_1} w^2 + \iint_{S_2} w^2$$

- аддитивность по областям.

2.11.6 Формула Гаусса-Остроградского.

Пусть в \mathbb{R}^3 задана область V с границей S . Считаем, что S - кусочно-аналитическое многообразие.

Пусть ϕ_1, ϕ_2, ϕ_3 - параметризация поверхности S .

Введем вектора:

$$\sigma_1 = \left(\frac{\partial \phi_1}{\partial u}, \frac{\partial \phi_2}{\partial u}, \frac{\partial \phi_3}{\partial u} \right), \quad \sigma_2 = \left(\frac{\partial \phi_1}{\partial v}, \frac{\partial \phi_2}{\partial v}, \frac{\partial \phi_3}{\partial v} \right)$$

Введем вектор нормали:

$$\bar{n} = \frac{\bar{\sigma}_1 \times \bar{\sigma}_2}{\|\bar{\sigma}_1 \times \bar{\sigma}_2\|_3}.$$

Будем говорить, что граница S правильно ориентирована, если вектор нормали направлен вне области.

Теорема 2.11.2 (Формула Гаусса-Остроградского) .

Пусть

V - область, S - граница области V , правильно ориентирована.

P, Q, R - три функции, определенные на множестве $E \mid (V \cup S) \subset E$.

Причем P, Q, R непрерывно-дифференцируемы в E .

Тогда

$$\iint_S P dy dz + Q dz dx + R dx dy = \iiint_V \left(\frac{\partial P}{\partial x} + \frac{\partial Q}{\partial y} + \frac{\partial R}{\partial z} \right) dx dy dz$$

Эта формула называется формулой Гаусса-Остроградского.

□ **Доказательство.**

Шаг 1. Пусть теорема верна для областей V_1, V_2 и $V_1 \cap V_2 = \emptyset$. Отсюда следует, что теорема верна для $V_1 \cup V_2$.

Если у областей нет общих границ, то утверждение очевидно.

Рассмотрим области с общей границей:

$$\begin{aligned}
\iiint_{V_1} \left(\frac{\partial P}{\partial x} + \frac{\partial Q}{\partial y} + \frac{\partial R}{\partial z} \right) dx dy dz &= \iint_{S_1} P dy dz + Q dz dx + R dx dy + \\
&+ \iint_{S_3} P dy dz + Q dz dx + R dx dy \\
\iiint_{V_2} \left(\frac{\partial P}{\partial x} + \frac{\partial Q}{\partial y} + \frac{\partial R}{\partial z} \right) dx dy dz &= \iint_{S_2} P dy dz + Q dz dx + R dx dy + \\
&+ \iint_{S_3} P dy dz + Q dz dx + R dx dy
\end{aligned}$$

Сложим левые и правые части равенств, учитывая ориентацию:

$$\begin{aligned}
\iiint_{V_1 \cup V_2} \left(\frac{\partial P}{\partial x} + \frac{\partial Q}{\partial y} + \frac{\partial R}{\partial z} \right) dx dy dz &= \iint_{S_1} P dy dz + Q dz dx + R dx dy + \\
&+ \iint_{S_2} P dy dz + Q dz dx + R dx dy + \iint_{S_3} P dy dz + Q dz dx + R dx dy - \\
&- \iint_{S_3} P dy dz + Q dz dx + R dx dy = \iint_{S_1 \cup S_2} P dy dz + Q dz dx + R dx dy
\end{aligned}$$

Шаг 2. Можно положить $P = 0$, $Q = 0$. Достаточно доказать формулу для $R \neq 0$. То есть:

$$\iint_S R dx dy = \iiint_V \frac{\partial R}{\partial z} dx dy dz$$

Шаг 3. Сделаем разбиение V . Получим кубики и криволинейные кубы вида:

Для кубиков случай тривиален. Доказательство проводится аналогично тривиальному случаю в формуле Грина. Остаются варианты, когда уравнение границы:

1) $x = f(y, z)$

2) $y = f(x, z)$

3) $z = f(x, y)$

Рассмотрим последний случай. Первые два доказываются аналогично.

Рассмотрим границы:

$$S_1 : x = 0; \quad S_2 : y = 0; \quad S_3 : z = 0.$$

Обозначим область внутри криволинейного куба E .

$$\begin{aligned} \iiint_E \frac{\partial R}{\partial z} dx dy dz &= \iint_{\Omega} \left(\int_0^{z=f(x,y)} \frac{\partial R}{\partial z} dz \right) dx dy = \\ &\quad \text{[По формуле Ньютона-Лейбница:]} \\ &= \iint_{\Omega} (R(x, y, f(x, y)) - R(x, y, 0)) dx dy = \\ &= \iint_{\Omega} R(x, y, f(x, y)) dx dy - \iint_{\Omega} R(x, y, 0) dx dy \end{aligned}$$

Рассмотрим каждую границу отдельно:

$$\iint_{S_1} R dx dy = \iint_{\Omega} R(x, y, 0) dx dy$$

$$S_2 = \begin{cases} x = u \\ y = 0 \\ z = v \end{cases}$$

$$\text{Матрица Якоби: } \begin{vmatrix} 1 & 0 \\ 0 & 0 \end{vmatrix} = 0$$

$$\iint_{S_2} R dx dy = 0$$

$$S_3 = \begin{cases} x = 0 \\ y = u \\ z = v \end{cases}$$

$$\iint_{S_3} R dx dy = 0$$

$$S_4 = \begin{cases} x = u \\ y = v \\ z = f(u, v) \end{cases}$$

$$\text{Матрица Якоби: } \begin{vmatrix} 1 & 0 \\ 0 & 1 \end{vmatrix} = 1$$

$$\iint_{S_4} R dx dy = \iint_{\Omega} R(u, v, f(u, v)) \cdot 1 du dv$$

Складываем все:

$$\iint_{\Omega} R dx dy = - \iint_{\Omega} R(x, y, 0) dx dy + \iint_{\Omega} R(x, y, f(x, y)) \cdot 1 dx dy$$

■

Следствие 2.11.3 Пусть $P = x$, $Q = 0$; $R = 0$. Из формулы Гаусса-Остроградского следует:

$$\iint_S x dy dz = \iiint_V dx dy dz \Rightarrow \Rightarrow \iint_S x dy dz - \text{объем } V$$

2.11.7 формула Стокса

Теорема 2.11.4 .

Пусть

S - аналитическое многообразие размерности 2 в \mathbb{R}^3 .

l - одномерная замкнутая кривая, такая что $l \subset S$. Кривая l называется правильно ориентированной, если вектор $\vec{\sigma} = \vec{n} \times \vec{v}$ направлен внутрь S .

Пусть P, Q, R - три функции, непрерывно-дифференцируемые в области $E \mid S \cup l \subset E$.

Тогда

$$\int_l P dx + Q dy + R dz = \iint_S \left(\frac{\partial R}{\partial y} - \frac{\partial Q}{\partial z} \right) dy dz + \left(\frac{\partial P}{\partial z} - \frac{\partial R}{\partial x} \right) dz dx + \left(\frac{\partial Q}{\partial x} - \frac{\partial P}{\partial y} \right) dx dy$$

Это равенство называется формулой Стокса.

□ **Доказательство.** Введем параметризацию S :

$$S : \begin{cases} x = \phi_1(u, v) \\ y = \phi_2(u, v) \\ z = \phi_3(u, v) \end{cases}$$

Будем считать, что S такая, что l параметризуется l' . Пусть

$$l' : \begin{cases} u = \phi_1(\tau) \\ v = \psi_2(\tau) \end{cases} \quad \tau \in [a, b]$$

Следовательно для l имеет место параметризация:

$$l : \begin{cases} x = \phi_1(\psi_1(\tau), \psi_2(\tau)) = x(\tau) \\ y = \phi_2(\psi_1(\tau), \psi_2(\tau)) = y(\tau) \\ z = \phi_3(\psi_1(\tau), \psi_2(\tau)) = z(\tau) \end{cases}$$

$$\begin{aligned}
\int_l P dx &= \int_a^b P(x(\tau), y(\tau), z(\tau)) \cdot \frac{dx}{d\tau} \cdot d\tau = \\
&= \int_a^b P(x(\tau), y(\tau), z(\tau)) \cdot \frac{d}{d\tau}(\psi_1(\tau), \psi_2(\tau)) = \\
&= \int_a^b P(x(\tau), y(\tau), z(\tau)) \left(\frac{\partial \phi_1}{\partial u} \cdot \frac{\partial \psi_1}{\partial \tau} + \frac{\partial \phi_1}{\partial v} \cdot \frac{\partial \psi_2}{\partial \tau} \right) \cdot d\tau = \\
&= \int_a^b \left[P \cdot \frac{\partial \phi_1}{\partial u} \cdot \frac{\partial \psi_1}{\partial \tau} + P \cdot \frac{\partial \phi_1}{\partial v} \cdot \frac{\partial \psi_2}{\partial \tau} \right] \cdot d\tau = \\
&\quad \left[du = \frac{\partial \psi_1}{\partial \tau}, \quad dv = \frac{\partial \psi_2}{\partial \tau} \right] \\
&= \int_{S'} P \frac{\partial \phi_1}{\partial u} du + P \frac{\partial \phi_1}{\partial v} dv = \\
&\quad \left[T = P \cdot \frac{\partial \phi_1}{\partial u}, \quad U = P \cdot \frac{\partial \phi_1}{\partial v} \right] \\
&= \int_{S'} T du + U dv =
\end{aligned}$$

Применяем формулу Грина:

$$\begin{aligned}
&= \iint_{S'} \left(\frac{\partial U}{\partial u} - \frac{\partial T}{\partial v} \right) du dv = \\
&= \iint_{S'} \left(\frac{\partial}{\partial u} \left(P \cdot \frac{\partial \phi_1}{\partial v} \right) - \frac{\partial}{\partial v} \left(P \cdot \frac{\partial \phi_1}{\partial u} \right) \right) du dv = \\
&\iint_{S'} \left(\frac{\partial P}{\partial u} \frac{\partial \phi_1}{\partial v} + P \cdot \frac{\partial^2 \phi_1}{\partial u \partial v} - \frac{\partial P}{\partial v} \frac{\partial \phi_1}{\partial u} - \frac{\partial^2 \phi_1}{\partial v \partial u} \right) du dv = \\
&= \iint_{S'} \left(\frac{\partial P}{\partial u} \frac{\partial \phi_1}{\partial v} - \frac{\partial P}{\partial v} \frac{\partial \phi_1}{\partial u} \right) du dv
\end{aligned}$$

Посчитаем производные P отдельно:

$$\begin{aligned}\frac{\partial P}{\partial u} &= \frac{\partial}{\partial u}(P(\phi_1(u, v), \phi_2(u, v), \phi_3(u, v))) = \\ &= \frac{\partial P}{\partial x} \cdot \frac{\partial \phi_1}{\partial u} + \frac{\partial P}{\partial y} \cdot \frac{\partial \phi_2}{\partial u} + \frac{\partial P}{\partial z} \cdot \frac{\partial \phi_3}{\partial u}\end{aligned}$$

$$\begin{aligned}\frac{\partial P}{\partial v} &= \frac{\partial}{\partial v}(P(\phi_1(u, v), \phi_2(u, v), \phi_3(u, v))) = \\ &= \frac{\partial P}{\partial x} \cdot \frac{\partial \phi_1}{\partial v} + \frac{\partial P}{\partial y} \cdot \frac{\partial \phi_2}{\partial v} + \frac{\partial P}{\partial z} \cdot \frac{\partial \phi_3}{\partial v}\end{aligned}$$

Подставим полученные результаты:

$$\begin{aligned}& \iint_{S'} \left(\frac{\partial P}{\partial u} \frac{\partial \phi_1}{\partial v} - \frac{\partial P}{\partial v} \frac{\partial \phi_1}{\partial u} \right) du dv = \\ &= \iint_{S'} \left(\left(\frac{\partial P}{\partial x} \cdot \frac{\partial \phi_1}{\partial u} + \frac{\partial P}{\partial y} \cdot \frac{\partial \phi_2}{\partial u} + \frac{\partial P}{\partial z} \cdot \frac{\partial \phi_3}{\partial u} \right) \cdot \frac{\partial \phi_1}{\partial v} - \right. \\ & \left. - \left(\frac{\partial P}{\partial x} \cdot \frac{\partial \phi_1}{\partial v} + \frac{\partial P}{\partial y} \cdot \frac{\partial \phi_2}{\partial v} + \frac{\partial P}{\partial z} \cdot \frac{\partial \phi_3}{\partial v} \right) \cdot \frac{\partial \phi_1}{\partial u} \right) du dv = \\ &= \iint_{S'} \frac{\partial P}{\partial y} \left(\frac{\partial \phi_1}{\partial v} \frac{\partial \phi_2}{\partial u} - \frac{\partial \phi_1}{\partial u} \frac{\partial \phi_2}{\partial v} \right) du dv + \\ &+ \iint_{S'} \frac{\partial P}{\partial z} \left(\frac{\partial \phi_1}{\partial v} \frac{\partial \phi_3}{\partial u} - \frac{\partial \phi_1}{\partial u} \frac{\partial \phi_3}{\partial v} \right) du dv = \\ &= \iint_S \frac{\partial P}{\partial z} dz dx - \iint_S \frac{\partial P}{\partial y} dx dy\end{aligned}$$

$$\begin{aligned}\int_l P dx &= \iint_S \frac{\partial P}{\partial z} dz dx - \iint_S \frac{\partial P}{\partial y} dx dy \\ \int_l Q dy &= \iint_S \frac{\partial Q}{\partial x} dx dy - \iint_S \frac{\partial Q}{\partial y} dy dz \\ \int_l R dz &= \iint_S \frac{\partial R}{\partial y} dy dz - \iint_S \frac{\partial R}{\partial x} dx dz\end{aligned}$$

Складывая все, получаем формулу Стокса.

2.11.8 Независимость интеграла второго рода от пути.

Пусть $\Omega \subset \mathbb{R}^3$, Ω - выпуклая область.

Пусть A и B - точки из Ω - концы произвольной кривой $l \in \Omega$.

Пусть P, Q, R - три функции, непрерывно-дифференцируемые в Ω .

Будем говорить, что криволинейный интеграл второго рода $\int_A^B P dx + Q dy + R dz$ не зависит от пути интегрирования, если для всякой пары кривых l_1, l_2 с началом в точке A и концом в точке B справедливо:

$$\int_{l_1} P dx + Q dy + R dz = \int_{l_2} P dx + Q dy + R dz$$

Теорема 2.11.5 Для независимости криволинейного интеграла от пути необходимо и достаточно, чтобы в области Ω было выполнено условие:

$$(*) \begin{cases} \frac{\partial R}{\partial y} = \frac{\partial Q}{\partial z} \\ \frac{\partial P}{\partial z} = \frac{\partial R}{\partial x} \\ \frac{\partial Q}{\partial x} = \frac{\partial P}{\partial y} \end{cases}$$

□ **Доказательство.**

Достаточность.

Пусть в Ω выполнено (*). Пусть $A, B \in \Omega$. l_1, l_2 - две кривые, соединяющие A и B .

Рассмотрим кривую $l = l_1 - l_2$:

$$\begin{aligned} & \int_l P dx + Q dy + R dz = \\ &= \int_{l_1} P dx + Q dy + R dz + \int_{-l_2} P dx + Q dy + R dz = \\ &= \int_{l_1} P dx + Q dy + R dz - \int_{l_2} P dx + Q dy + R dz \end{aligned}$$

l - замкнутая кривая. Применима формула Стокса:

$$\begin{aligned} \int_l P dx + Q dy + R dz &= \iint_D \left(\frac{\partial R}{\partial y} - \frac{\partial Q}{\partial z} \right) dy dz + \left(\frac{\partial P}{\partial z} - \frac{\partial R}{\partial x} \right) dz dx + \\ &+ \left(\frac{\partial Q}{\partial x} - \frac{\partial P}{\partial y} \right) dx dy = 0 \quad \text{В силу (*)} \\ \Rightarrow \int_{l_1} P dx + Q dy + R dz &= \int_{l_2} P dx + Q dy + R dz \end{aligned}$$

Так как l_1 и l_2 выбирались произвольно, интеграл не зависит от пути.

Необходимость.

Пусть интеграл не зависит от пути, но условие (*) не выполнено.

Тогда $\exists c \in \Omega \mid \frac{\partial Q}{\partial x}(c) - \frac{\partial P}{\partial y}(c) \neq 0$.

Без ограничения общности, можно считать, что $\frac{\partial Q}{\partial x}(c) - \frac{\partial P}{\partial y}(c) > 0$.

Так как $\frac{\partial Q}{\partial x} - \frac{\partial P}{\partial y}(c)$ - непрерывная функция, то $\exists B_\varepsilon(c) \mid \frac{\partial Q}{\partial x}(c) - \frac{\partial P}{\partial y}(c) > 0 \quad \forall (x, y, z) \in B_\varepsilon(c)$.

$\Rightarrow \exists I^3 \subset B_\varepsilon(c) \mid \forall (x, y, z) \in I^3 \quad \frac{\partial Q}{\partial x}(c) - \frac{\partial P}{\partial y}(c) > 0$.

$$\begin{aligned}
\int_{l_3+l_1+l_4} P dx + Q dy + R dz &= \int_{l_3+l_2+l_4} P dx + Q dy + R dz \\
&\Rightarrow \int_{l_1} P dx + Q dy + R dz = \int_{l_2} P dx + Q dy + R dz \\
&\Rightarrow \int_{l_1-l_2} P dx + Q dy + R dz = 0
\end{aligned}$$

С другой стороны, применяем формулу Стокса:

$$\begin{aligned}
&\int_{l_1-l_2} P dx + Q dy + R dz = \\
&\iint_{\Delta} \left(\frac{\partial R}{\partial y} - \frac{\partial Q}{\partial z} \right) dy dz + \left(\frac{\partial P}{\partial z} - \frac{\partial R}{\partial x} \right) dz dx + \\
&\quad + \left(\frac{\partial Q}{\partial x} - \frac{\partial P}{\partial y} \right) dx dy
\end{aligned}$$

Параметризуем Δ :

$$\Delta = \begin{cases} z = const \\ x = p \\ y = q \end{cases} \quad dz = 0;$$

$$\begin{aligned}
\int_{l_1-l_2} P dx + Q dy + R dz &= \iint_{\Delta} \left(\frac{\partial Q}{\partial x} - \frac{\partial P}{\partial y} \right) dx dy > 0 \\
&\Rightarrow \int_{l_1-l_2} P dx + Q dy + R dz > 0
\end{aligned}$$

Получили противоречие. Следовательно условие необходимо.

■

Теорема 2.11.6 .

Пусть

Ω - выпуклая область в \mathbb{R}^3 .

Пусть P, Q, R - непрерывно-дифференцируемы в Ω и выполнено

$$(*) \begin{cases} \frac{\partial R}{\partial y} = \frac{\partial Q}{\partial z} \\ \frac{\partial P}{\partial z} = \frac{\partial R}{\partial x} \\ \frac{\partial Q}{\partial x} = \frac{\partial P}{\partial y} \end{cases}$$

Тогда

\exists функция $f(x, y, z) \mid \frac{\partial f}{\partial x} = P, \frac{\partial f}{\partial y} = Q, \frac{\partial f}{\partial z} = R$.
 f имеет вид:

$$f(u, v, w) = \int_{A=(x_0, y_0, z_0)}^{B=(u, v, w)} P dx + Q dy + R dz$$

Интеграл берется по любому пути $l \in \Omega$, с началом в A и концом в B .
 $A, B \in \Omega$.

Следствие 2.11.7 Если P, Q, R удовлетворяют (*) в области Ω , то

$$\int_A^B P dx + Q dy + R dz = f(B) - f(A)$$

□ **Доказательство.** Согласно теореме о независимости интеграла от пути, можно взять в качестве кривой l прямую, соединяющую точки A и B :

$$l = \begin{cases} x = x_0 + (u - x_0) \cdot t \\ y = y_0 + (v - y_0) \cdot t \\ z = z_0 + (w - z_0) \cdot t \end{cases} \quad t \in [0, 1]; \quad \begin{cases} dx = (u - x_0) dt \\ dy = (v - y_0) dt \\ dz = (w - z_0) dt \end{cases}$$

$$\begin{aligned}
&\Rightarrow f(u, v, w) = \int_A^B P dx + Q dy + R dz = \\
&\int_0^1 \left[P(x_0 + (u - x_0)t, y_0 + (v - y_0)t, z_0 + (w - z_0)t) \cdot (u - x_0) + \right. \\
&\quad + Q(x_0 + (u - x_0)t, y_0 + (v - y_0)t, z_0 + (w - z_0)t) \cdot (v - y_0) + \\
&\quad \left. + R(x_0 + (u - x_0)t, y_0 + (v - y_0)t, z_0 + (w - z_0)t) \cdot (w - z_0) \right] dt \\
\\
&\frac{\partial f}{\partial u} = \int_0^1 \left[\frac{\partial}{\partial u}(P(u - x_0)) + \frac{\partial}{\partial u}(Q(v - y_0)) + \frac{\partial}{\partial u}(R(w - z_0)) \right] dt = \\
&= \int_0^1 \left[\frac{\partial P}{\partial u}(u - x_0) + P + \frac{\partial Q}{\partial u}(v - y_0) + \frac{\partial R}{\partial u}(w - z_0) \right] dt = \\
&= \int_0^1 \left[\frac{\partial P}{\partial x} t \cdot (u - x_0) + P + \frac{\partial Q}{\partial x} t \cdot (v - y_0) + \frac{\partial R}{\partial x} t \cdot (w - z_0) \right] dt = \\
&= \int_0^1 \left[\frac{\partial P}{\partial x} t \cdot (u - x_0) + \frac{\partial P}{\partial y} t \cdot (v - y_0) + \frac{\partial R}{\partial z} t \cdot (w - z_0) + P \right] dt = \\
\\
&\left[\text{Заметим: } \frac{dP}{dt} = \frac{\partial P}{\partial x}(u - x_0) + \frac{\partial P}{\partial y}(v - y_0) + \frac{\partial P}{\partial z}(w - z_0) \right] \\
\\
&= \int_0^1 \left[\frac{dP}{dt} \cdot t + P \right] dt = \\
&= \int_0^1 \frac{d}{dt}(Pt) dt = Pt \Big|_0^1 = P \Big|_{t=1} \\
\\
&P \Big|_{t=1} = P(u, v, w)
\end{aligned}$$

$\frac{\partial f}{\partial v}$ и $\frac{\partial f}{\partial w}$ рассматриваются аналогично. ■

Глава 3

Теория Лебега.

3.1 Мера Лебега. Интеграл Лебега.

3.1.1 Основные определения

Пусть A, B - пара множеств.

Определение 3.1.1 *Определим операцию "разность множеств":*

$$A \setminus B = \{x \mid x \in A, x \notin B\}$$

Определение 3.1.2 .

\mathfrak{R} - множество некоторых множеств.

Будем говорить, что \mathfrak{R} называется кольцом (множеств), если выполняются следующие условия:

- 1) $\forall A, B \in \mathfrak{R} \quad A \cup B \in \mathfrak{R}$;
- 2) $\forall A, B \in \mathfrak{R} \quad A \setminus B \in \mathfrak{R}$.

Следствие 3.1.3 .

- 1) $\emptyset \in \mathfrak{R}, \quad \emptyset = A \setminus A$;
- 2) $\forall A, B \in \mathfrak{R} \quad A \cap B \in \mathfrak{R}$.

Пример 3.1.4 .

Пусть X - некоторое множество.

$\mathfrak{D}(X)$ - множество всех поэмножеств X .

Очевидно, что $\mathfrak{D}(X)$ - кольцо.

Определение 3.1.5 .

Пусть \mathfrak{A} - кольцо множеств.

\mathfrak{A} называется σ -кольцом, если выполнено следующее свойство:

для любого счетного набора элементов в $A_i \in \mathfrak{A} (i = 1, 2, \dots)$ имеет место $\bigcup_{i=1}^{\infty} A_i \in \mathfrak{A}$.

Следствие 3.1.6 .

Пусть $A_i \in \mathfrak{A}, i = 1, 2, \dots$

Тогда $\bigcap_{i=1}^{\infty} A_i \in \mathfrak{A}$.

□ Доказательство.

$$\bigcap_{i=1}^{\infty} A_i = A_1 \setminus (\bigcup_{i=2}^{\infty} (A_1 \setminus A_i))$$

■

Определение 3.1.7 .

Отображение $\phi : \mathfrak{A} \rightarrow \overline{\mathbb{R}}$ называется функцией множества, если $\forall A \in \mathfrak{A}$ определен элемент $\phi(A) \in \overline{\mathbb{R}}$, причем:

1) не существует элементов $A, B \in \mathfrak{A}$, таких что одновременно выполняется:

$$\phi(A) = -\infty, \quad \phi(B) = +\infty$$

2) существует хотя бы один элемент $B \in \mathfrak{A}$, такой что $|\phi(B)| < \infty$.

Определение 3.1.8 .

Пусть ϕ - функция множеств.

ϕ называется аддитивной функцией множеств, если $\forall A, B \in \mathfrak{A} \mid A \cap B = \emptyset$ имеет место: $\phi(A \cup B) = \phi(A) + \phi(B)$.

Определение 3.1.9 .

Пусть \mathfrak{A} - σ -кольцо.

Функция множеств ϕ называется счетно-аддитивной (σ -аддитивной) функцией множеств, если для любого набора $A_i (i = 1, 2, \dots) \mid A_i \cap A_j = \emptyset$ если $i \neq j$, $\phi(\bigcup_{i=1}^{\infty} A_i) = \sum_{i=1}^{\infty} \phi(A_i)$

Пример 3.1.10 .

Пусть X - конечное множество и $\mathfrak{A} = \mathfrak{D}(X)$.

ϕ - количество элементов в конечном множестве.

$$\phi(A) = \text{card}(A) = |A|$$

Теорема 3.1.11 (Свойства счетно-аддитивной функции множеств) .

Пусть

ϕ - счетно-аддитивная функция множеств.

Тогда

1) $\phi(\emptyset) = 0$;

2) если $A_1, A_2, \dots, A_n \in \mathfrak{X}$, $A_i \cap A_j = \emptyset$, $i \neq j$, то

$$\phi(A_1 \cup A_2 \cup \dots \cup A_n) = \phi(A_1) + \phi(A_2) + \dots + \phi(A_n)$$

3) $\phi(A \cup B) = \phi(A) + \phi(B) - \phi(A \cap B)$

4) Пусть $A \subset B$, ϕ - положительная. Тогда $\phi(A) \leq \phi(B)$.

5) Пусть $A \subset B$ и $|\phi(A)| \neq \infty$. Тогда $\phi(B \setminus A) = \phi(B) - \phi(A)$.

Теорема 3.1.12 .

Пусть

ϕ - счетно-аддитивна на σ -кольце \mathfrak{X} .

Предположим, что задано семейство множеств $A_n \in \mathfrak{X}$ |

$A_1 \subset A_2 \subset \dots \subset A_n \subset \dots \subset A$; $A \in \mathfrak{X}$ и $A = \bigcup_{n=1}^{\infty} A_n$.

В этом случае семейство A_n называют исчерпанием множества A .

Тогда

$$\lim_{n \rightarrow \infty} \phi(A_n) = \phi(A).$$

□ **Доказательство.**

Положим:

$$B_1 = A_1;$$

$$B_n = A_n \setminus A_{n-1} \text{ при } n \geq 2.$$

Так как A_n - цепочка вложенных друг в друга множеств, это возможно.

Тогда $\forall i \neq j \quad B_i \cap B_j = \emptyset$ - по построению.

$A_m = B_1 \cup B_2 \cup \dots \cup B_m$ - по построению.

Тогда $\phi(A_m) = \phi(B_1) + \phi(B_2) + \dots + \phi(B_m)$ - по второму свойству счетно-аддитивной функции.

$$\Rightarrow \phi(A) = \sum_{k=1}^{\infty} \phi(B_k)$$

Так как ϕ - функция множеств, то ряд $\sum_{k=1}^{\infty} \phi(B_k)$ сходится.

$$\Rightarrow |\phi(A) - \phi(A_n)| = \left| \sum_{k=n}^{\infty} \phi(B_k) \right| \rightarrow 0$$

$$\lim_{n \rightarrow \infty} \phi(A_n) = \phi(A)$$

3.1.2 Построение меры Лебега

Введем n -интервал:

$$I^n = \langle a_1, b_1 \rangle \times \langle a_2, b_2 \rangle \times \dots \times \langle a_n, b_n \rangle$$

Будем считать, что $a_i < b_i \forall i = 1..n$.
 Введем меру интервала:

$$m(I^n) = |b_1 - a_1| \cdot |b_2 - a_2| \cdot \dots \cdot |b_n - a_n|$$

Определение 3.1.13 Множество $A \subset \mathbb{R}^n$ называется элементарным, если его можно представить в виде объединения конечного числа n -интервалов.

Обозначим через \mathfrak{E} множество всех элементарных подмножеств в \mathbb{R}^n .

Теорема 3.1.14 (свойства элементарных множеств).

- 1) \mathfrak{E} - кольцо множеств, но не σ -кольцо;
- 2) Если $A \in \mathfrak{E}$, то его можно представить в виде объединения попарно непересекающихся n -интервалов.
- 3) Для $\forall A \in \mathfrak{E}$ определено:

$$m(A) = \sum_{k=1}^N m(I_k^n)$$

где I_k^n - непересекающиеся n -интервалы, причем $m(A)$ не зависит от разбиения на непересекающиеся интервалы.

- 4) m - положительная аддитивная функция на \mathfrak{E} .

Определение 3.1.15 .

Пусть ϕ - положительная аддитивная функция на \mathfrak{E} .

ϕ называется регулярной функцией, если $\forall \varepsilon, \forall A \in \mathfrak{E}$

$\exists F, G \in \mathfrak{E} \mid F$ - замкнутое множество, G - открытое множество.

F, G такие что

$$F \subset A \subset G \quad \text{и} \quad -\varepsilon + \phi(G) \leq \phi(A) \leq \phi(F) + \varepsilon$$

Теорема 3.1.16 m - регулярная функция множеств.

□ **Доказательство.**

Очевидно, достаточно доказать теорему для \mathbb{R}^1 .

$I^1 = \langle a, b \rangle$.

$$m(I^1) = |b - a|$$

Пусть $\varepsilon > 0$. Рассмотрим $F = [a + \varepsilon/2, b - \varepsilon/2]$.

Очевидно, что $F \subset I^1$, F - замкнутое, так как содержит все свои предельные точки.

Рассмотрим $G = (a - \varepsilon/2, b + \varepsilon/2)$. $I^1 \subset G$, G - открыто.

$$m(F) = |b - a| - \varepsilon = m(I^1) - \varepsilon$$

$$m(G) = |b - a| + \varepsilon = m(I^1) + \varepsilon$$

$$m(G) - \varepsilon = m(I^1) = m(F) + \varepsilon$$

■

Определение 3.1.17 .

Пусть μ - аддитивная, положительная, регулярная функция на \mathfrak{E} .

Пусть $E \subset \mathbb{R}^n$.

Предположим, что $E \subset \sum_{k=1}^{\infty} A_k$, где $A_k \in \mathfrak{E} \forall k$.

Тогда определим

$$\mu^*(E) = \inf\left(\sum_{k=1}^{\infty} \mu(A_k)\right)$$

где \inf берется по всем возможным покрытиям множества E .

μ^* называется внешней мерой множества E .

Теорема 3.1.18 (свойства внешней меры.)

1) $\mu^*(E) \geq 0$

2) Если $E_1 \subset E_2$, то

$$\mu^*(E_1) \leq \mu^*(E_2)$$

3) $\forall A \in \mathfrak{E} \mu^*(A) = \mu(A)$. (Следует из регулярности.)

4) Если $E = \bigcup_{k=1}^{\infty} E_k$, то

$$\mu^*(E) \leq \sum_{k=1}^{\infty} \mu^*(E_k)$$

- полуаддитивность внешней меры.

Определение 3.1.19 .

Пусть $a, b \subset \mathbb{R}^n$.

Определим

$$S(A, B) = (A \setminus B) \cup (B \setminus A)$$

- симметрическая разность.

Определение 3.1.20 .

Пусть $A, B \subset \mathbb{R}^n$. Тогда определим расстояние:

$$d(A, B) = \mu^*(S(A, B))$$

Теорема 3.1.21 (свойства расстояния.)

1) $d(A, B) = d(B, A)$; $d(A, \emptyset) = \mu^*(A)$; $d(A, A) = 0$.

2) $\forall A, B, C \quad d(A, B) \leq d(A, C) + d(C, B)$

3) Если $\mu^*(A) < \infty$ или $\mu^*(B) < \infty$, то $|\mu^*(A) - \mu^*(B)| \leq d(A, B)$.

Замечание:

d - не метрика, т.к. не выполняется условие:

$d(A, B) = 0 \Rightarrow A = B$.

Пример 3.1.22 Пусть A - счетное число точек $x_n \in \mathbb{R}^n$, $n \in \mathbb{N}$.

$$d(A, \emptyset) = \mu^*(A)$$

$$\begin{aligned} \forall x_k \in I_k^n \mid m(I_k^n) \leq \varepsilon \cdot 2^{-k} \\ A \subset \bigcup_{k=1}^{\infty} I_k^n, \quad \mu^*(A) \leq \sum_{k=1}^{\infty} m(I_k^n) \leq \sum_{k=1}^{\infty} \varepsilon \cdot 2^{-k} = \varepsilon \cdot \sum_{k=1}^{\infty} 2^{-k} \leq \varepsilon \\ \Rightarrow \mu^*(A) = 0, \text{ но } A \neq \emptyset. \end{aligned}$$

Определение 3.1.23 .

Пусть $A_1 \subset A_2 \subset \dots \subset A_n \subset \dots \subset A$.

Будем говорить, что $A_n \rightarrow A$ при $n \rightarrow \infty$, если $\lim_{n \rightarrow \infty} d(A_n, A) = 0$.

Определение 3.1.24 .

Множество A называется конечно μ -измеримым, если существует последовательность $A_n \in \mathfrak{C} \mid A_n \rightarrow A$ при $n \rightarrow \infty$.

Множество всех конечно μ -измеримых множеств обозначается $\mathfrak{M}_F(\mu)$.

Упражнение. Доказать, что треугольник - конечно μ -измерим на плоскости.

Определение 3.1.25 .

Множество A называется μ -измеримым, если

$$A = \bigcup_{k=1}^{\infty} E_k \mid E_k \in \mathfrak{M}_F(\mu)$$

Множество измеримых множеств обозначается $\mathfrak{M}(\mu)$.

Теорема 3.1.26 (Основная.)

$\mathfrak{M}(\mu)$ - σ -кольцо, μ^* - счетно-аддитивная функция на σ -кольце.

□ **Доказательство.** Без доказательства. ■

В дальнейшем μ^* будем обозначать μ , которое получается из m . μ , полученная из m называется мерой Лебега в \mathbb{R}^n .

Определение 3.1.27 Измеримое множество $A \in \mathfrak{M}(\mu)$ называется множеством меры ноль, если $\mu(A) = 0$.

Замечание.

- 1) Всякое открытое множество в \mathbb{R}^n измеримо;
- 2) Счетные множества имеют меру ноль;
- 3) Существуют несчетные множества меры ноль;
- 4) Существуют неизмеримые множества.

Если $X \subset \mathbb{R}^n$ и X измеримо, то на нем можно определить меру Лебега. Будем называть X измеримым пространством.

3.1.3 Измеримые функции.

Определение 3.1.28 Пусть X - измеримое пространство.

Пусть $f : X \rightarrow \overline{\mathbb{R}}$. f называется измеримой функцией на X , если

$S = \{x \in X \mid f(x) > a\}$ - измеримо для любого $a \in \mathbb{R}$.

Замечание. Из того, что существуют неизмеримые множества следует, что существуют неизмеримые функции.

Теорема 3.1.29 Следующие условия эквивалентны:

1) $\{x \in X \mid f(x) > a\}$ измеримо $\forall a \in \mathbb{R}$;

2) $\{x \in X \mid f(x) \geq a\}$ измеримо $\forall a \in \mathbb{R}$;

3) $\{x \in X \mid f(x) < a\}$ измеримо $\forall a \in \mathbb{R}$;

4) $\{x \in X \mid f(x) \leq a\}$ измеримо $\forall a \in \mathbb{R}$.

□ **Доказательство.**

1 \Rightarrow 2 :

$$\{x \in X \mid f(x) \geq a\} = \bigcap_{n=1}^{\infty} \{x \in X \mid f(x) > a - 1/n\}$$

2 \Rightarrow 3 :

$$\{x \in X \mid f(x) < a\} = X - \{x \in X \mid f(x) \geq a\}$$

3 \Rightarrow 4 :

$$\{x \in X \mid f(x) \leq a\} = \bigcap_{n=1}^{\infty} \{x \in X \mid f(x) < a + 1/n\}$$

4 \Rightarrow 1 :

$$\{x \in X \mid f(x) > a\} = X - \{x \in X \mid f(x) \leq a\}.$$

■

Утверждение 3.1.30 Если f измерима на измеримом множестве X , то $|f|$ также измерима.

□ **Доказательство.** Упражнение. ■

Утверждение 3.1.31 Пусть f_n - последовательность измеримых функций на измеримом множестве X .

Положим:

$$g(x) = \sup_n f_n(x); \quad h(x) = \overline{\lim}_{n \rightarrow \infty} f_n(x).$$

Тогда $g(x)$, $h(x)$ - измеримы на X .

□ **Доказательство.** Следует из теоремы выше. ■

Утверждение 3.1.32 Пусть $f(x), g(x)$ - измеримы на измеримом множестве X . Тогда

$$h(x) = \max\{f(x), g(x)\}, \quad p(x) = \min\{f(x), g(x)\}$$

измеримы.

В частности: так как 0 - измеримая функция на X , то

$$f^+(x) = \max\{f(x), 0\}, \quad f^-(x) = \min\{f(x), 0\}$$

обе измеримы.

Утверждение 3.1.33 Пусть $f_n(x) \rightarrow f(x), x \in X$. X - измеримое множество. Тогда если $f_n(x)$ - измеримо $\forall n$, то $f(x)$ измерима.

Утверждение 3.1.34 Пусть $f(x), g(x)$ - измеримые функции на измеримом множестве X .

Тогда $f(x) + g(x)$ и $f(x) \cdot g(x)$ - также измеримы на X .

3.1.4 Простые (ступенчатые) функции.

Определение 3.1.35 Пусть X - измеримое пространство. $\phi : X \rightarrow \overline{\mathbb{R}}$. Функция ϕ называется простой (ступенчатой), если $\phi(X) \subset \overline{\mathbb{R}}$ - конечное множество.

Определение 3.1.36 Пусть $E \subset X$. Тогда

$$K_E(X) = \begin{cases} 1, & x \in E; \\ 0, & x \notin E. \end{cases}$$

называется характеристической функцией множества E .

$\phi(X)$ - конечное множество. То есть $\phi(X) = \{c_1, c_2, \dots, c_n\}$, где $c_i \in \mathbb{R}, \forall i = 1..n$.

Определим:

$$E_i = \{x \in X \mid \phi(x) = c_i\} \quad i = 1..n$$

Тогда

$$\phi(x) = \sum_{i=1}^n c_i \cdot K_{E_i}(x)$$

Выводы:

- 1) Функция $\phi(x)$ измерима на X тогда и только тогда, когда $\forall i E_i$ - измеримы.
- 2) Если ϕ_1 и ϕ_2 - измеримые простые функции, $\lambda \in \mathbb{R}$, то $\phi_1 + \phi_2$ и $\lambda\phi_1$ - также простые.

Теорема 3.1.37 (о приближении простыми функциями.)

Пусть $f : X \rightarrow \overline{\mathbb{R}}$. Тогда существует последовательность простых функций $\{S_n(x)\}, n \in \mathbb{N} \mid \forall x \in X \ S_n(x) \rightarrow f(x)$ при $n \rightarrow \infty$ (поточечно сходится).

Если $f(x)$ - измерима на X , то последовательность $S_n(x)$ можно выбрать так, что $S_n(x)$ измерима $\forall n \in \mathbb{N}$.

Если $f(x) \geq 0$, то последовательность S_n можно выбрать так, что $S_n(x)$ монотонна по $n \ \forall x \in X$.

3.1.5 Интеграл Лебега от простых функций.

Определение 3.1.38 Пусть $f(x) = \sum_{i=1}^n c_i \cdot K_{E_i}(x)$ - простая функция.

Тогда $E_i \cap E_j = \emptyset, i \neq j, \cup_{i=1}^n E_i = X$.

Будем считать, что $f(x) \geq 0$ ($c_i \geq 0 \ \forall i$).

Пусть $E \subset X, E$ - измеримо.

Тогда $J_E(f) = \sum_{i=1}^n c_i \cdot \mu(E \cap E_i)$. $J_E(f)$ называется интегралом Лебега от простой функции f .

Теорема 3.1.39 (Свойства интеграла Лебега от простой функции.)

1) Интеграл определен корректно (не зависит от представления функции в виде простой).

2) $J_E(f_1 + f_2) = J_E(f_1) + J_E(f_2)$ - аддитивность.

3) $J_E(\lambda f) = \lambda J_E(f)$ - однородность.

4) если $0 \leq f_1 \leq f_2$, то $J_E(f_1) \leq J_E(f_2)$ - монотонность интеграла.

5) Пусть $F, G \subset X, F \cap G = \emptyset, F, G$ - измеримы. Тогда $J_{F \cup G}(f) = J_F(f) + J_G(f)$ - аддитивность по областям.

3.1.6 Интеграл Лебега от измеримых функций.

Определение 3.1.40 Пусть $f(x) \geq 0$. $f(x)$ - измерима на E . $E \in \mathfrak{M}(\mu)$.

Тогда

$$(*) \quad \int_E f d\mu = \sup_S J_E(S)$$

sup берется по всем простым функциям $S \mid 0 \leq S \leq f$ на E .

Тогда

$$\int_E f d\mu$$

называется интегралом Лебега от измеримой функции f на измеримом множестве E относительно меры μ .

$\int_E f d\mu = \infty$ допускается.

Следствие 3.1.41 Если $f \geq 0$ простая измеримая функция, то $\int_E f d\mu = J_E(f)$.

Определение 3.1.42 Пусть f - измеримая на E функция. Тогда $f = f^+ - f^-$. f^+, f^- измеримы.

Тогда если хотя бы один из интегралов $\int_E f^+ d\mu$, $\int_E f^- d\mu$ конечен, то $\int_E f d\mu$ определяется как

$$\int_E f d\mu = \int_E f^+ d\mu - \int_E f^- d\mu$$

В этом случае определен интеграл $\int f d\mu$, который называется интегралом Лебега от измеримой функции.

Тогда $\mathfrak{L}(\mu)$ - множество измеримых функций, интегрируемых по Лебегу.

Теорема 3.1.43 (Свойства функций, интегрируемых по Лебегу.)

1) Если f измерима и ограничена на E (измеримом) и $\mu(E) < \infty$, то $f \in \mathfrak{L}(\mu)$.

2) Если f - измерима и $a \leq f(x) \leq b \forall x \in E$, $\mu(E) < \infty$, то

$$a\mu(E) \leq \int_E f d\mu \leq b\mu(E)$$

- теорема о среднем.

3) f, g - измеримы. $f \leq g$ на измеримом множестве E . Тогда $\int_E f d\mu \leq \int_E g d\mu$ - монотонность.

4) $\int_E cf d\mu = c \int_E f d\mu$ - однородность.

5) $\int_E (f + g) d\mu = \int_E f d\mu + \int_E g d\mu$ - аддитивность.

6) Если f - измерима на E , $A \subset E$, A - измеримо, то из $f \in \mathfrak{L}(\mu)$ на E следует $f \in \mathfrak{L}(\mu)$ на A .

7) Если f - измерима на E и $\mu(E) = 0$, то $f \in \mathfrak{L}(\mu)$ на E и $\int_E f d\mu = 0$.

8) Пусть F, G - измеримы. $F \cap G = \emptyset$. $f \in \mathfrak{L}(\mu)$ на $F \cup G$. Тогда

$$\int_{F \cup G} f d\mu = \int_F f d\mu + \int_G f d\mu$$

9) Пусть $f \in \mathfrak{L}(\mu)$. Тогда определим $\phi(A) = \int_A f d\mu$.

$\phi(A)$ - аддитивная функция множеств. Если f - положительна, то $\phi(A)$ - положительно-аддитивная функция.

Если $E = \bigcup_{i=1}^{\infty} A_i$, $A_i \cap A_j = \emptyset, i \neq j$, то $\int_E f d\mu = \sum_{i=1}^{\infty} \int_{A_i} f d\mu$.

Это означает: $\phi(E) = \sum_{i=1}^{\infty} \phi(A_i)$ - счетная аддитивность.

Определение 3.1.44 Пусть f, g определены на E . Рассмотрим множество $A = \{x \in E | f(x) \neq g(x)\}$.

Будем говорить, что $f \sim g$ если $\mu(A) = 0$.

В этом случае говорят, что функции совпадают с точностью до множества меры ноль.

Если $f \sim g$, то

$$\int_E f d\mu = \int_E g d\mu$$

Теорема 3.1.45 (Об абсолютной интегрируемости.)

Пусть измеримая $f \in \mathfrak{L}(\mu)$ на E .

Тогда $|f| \in \mathfrak{L}(\mu)$ на E и

$$\left| \int_E f d\mu \right| = \int_E |f| d\mu$$

Замечание: Из того, что $|f| \in \mathfrak{L}(\mu)$ не следует, что $f \in \mathfrak{L}(\mu)$.

Теорема 3.1.46 (О мажоранте.)

Пусть f измерима на $E \in \mathfrak{M}(\mu)$. Если $|f| \leq g(x)$ на E и $g(x) \in \mathfrak{L}(\mu)$ на E , то $f(x) \in \mathfrak{L}(\mu)$ на E .

Теорема 3.1.47 (Беппо-Леви о монотонной сходимости.)

Пусть $E \in \mathfrak{M}(\mu)$. $\{f_n(x)\}$ - последовательность измеримых функций на E .

Причем

1) $0 \leq f_1(x) \leq f_2(x) \leq \dots \leq f_n(x) \leq \dots$

2) $\lim_{n \rightarrow \infty} f_n(x) = f(x) \quad \forall x \in E$.

Тогда

$$\lim_{n \rightarrow \infty} \int_E f_n d\mu = \int_E \lim_{n \rightarrow \infty} f_n d\mu = \int_E f d\mu$$

Следствие 3.1.48 Пусть $\{f_n(x)\}$ - последовательность измеримых положительных функций.

Пусть $f(x) = \sum_{n=1}^{\infty} f_n(x)$.

Тогда

$$\int_E f(x) d\mu = \sum_{n=1}^{\infty} \int_E f_n(x) d\mu$$

Теорема 3.1.49 (Лемма Фату.) .

Пусть

$E \in \mathfrak{M}(\mu)$, $\{f_n(x)\}$ - последовательность измеримых положительных функций. Пусть $f(x) = \underline{\lim}_{n \rightarrow \infty} f_n(x) \quad x \in E$.

Тогда

$$\int_E f d\mu \leq \underline{\lim}_{n \rightarrow \infty} \int_E f_n d\mu$$

Теорема 3.1.50 (Лебега об ограниченной сходимости.)

Пусть $E \in \mathfrak{M}(\mu)$. $\{f_n(x)\}$ - последовательность измеримых функций, такая что $\lim_{n \rightarrow \infty} f_n(x) = f(x)$ (поточечная сходимость).

Если $\exists g(x) \in \mathfrak{L}(\mu)$ на E , такая что $|f_n(x)| \leq g(x) \forall n \in \mathbb{N} \forall x \in E$, то

$$\lim_{n \rightarrow \infty} \int_E f_n d\mu = \int_E \lim_{n \rightarrow \infty} f_n(x) d\mu = \int_E f(x) d\mu$$

В частности: $f(x) \in \mathfrak{L}(\mu)$ на $E \Rightarrow f_n(x) \in \mathfrak{L}(\mu) \forall n \in \mathbb{N}$.

Теорема 3.1.51 (связь интегралов Римана и Лебега.)

Пусть f - интегрируема по Риману на $[a, b]$, тогда f - интегрируема по Лебегу на $[a, b]$ и интегралы совпадают как числа.